

<b>de</b>	Montageanweisung	3
<b>en</b>	Mounting instructions	4
<b>fr</b>	Consignes de montage	6
<b>it</b>	Istruzioni per il montaggio	7
<b>es</b>	Instrucciones de instalación	9
<b>bg</b>	Инструкция за монтаж	11
<b>cs</b>	Montážní návod	12
<b>da</b>	Monteringsanvisning	14
<b>el</b>	Οδηγίες συναρμολόγησης	15
<b>et</b>	Paigaldusjuhend	17
<b>fi</b>	Asennusohje	18
<b>hu</b>	Szerelési útmutató	20
<b>hr</b>	Upute za montažu	21
<b>lt</b>	Montavimo nurodymai	23
<b>lv</b>	Montāžas pamācība	24
<b>nl</b>	Montageaanwijzing	26
<b>no</b>	Monteringsanvisning	28
<b>pl</b>	Instrukcja montażu	29
<b>pt</b>	Instruções de montagem	31
<b>ro</b>	Indicații de montaj	32
<b>ru</b>	Инструкция по монтажу	34
<b>sk</b>	Návod na montáž	35
<b>sl</b>	Navodila za montažo	37
<b>sr</b>	Uputstvo za montažu	38
<b>sv</b>	Monteringsanvisning	40
<b>tr</b>	Montaj talimatı	42
<b>ja</b>	組立指示	43
<b>zh</b>	安装说明	45
<b>ar</b>	تعليمات التركيب	46

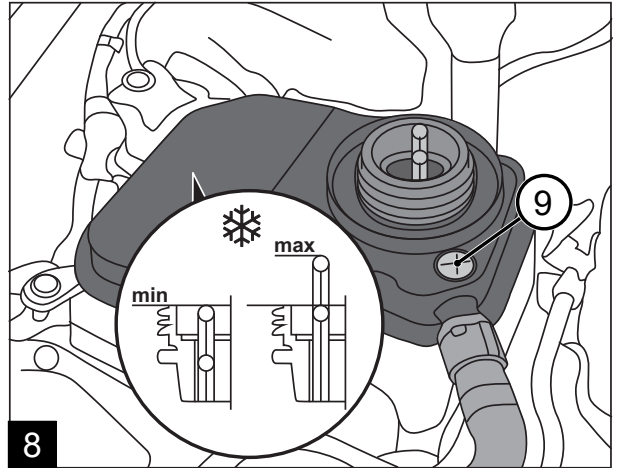
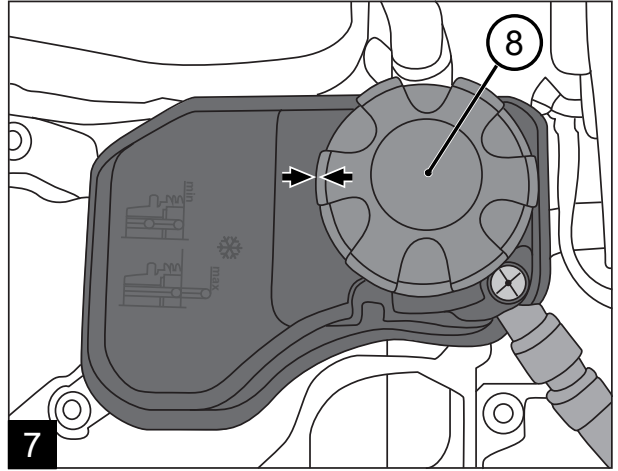
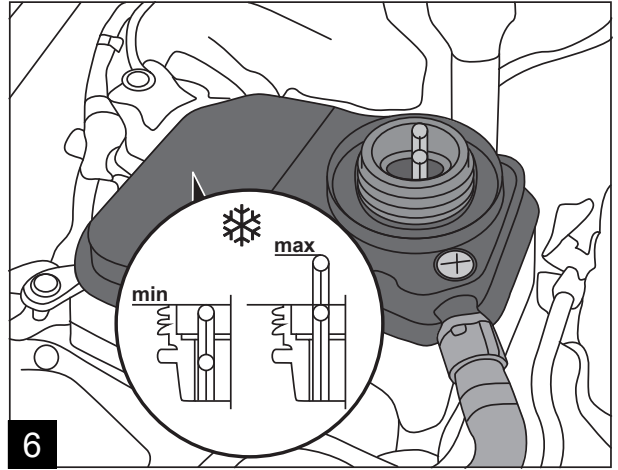
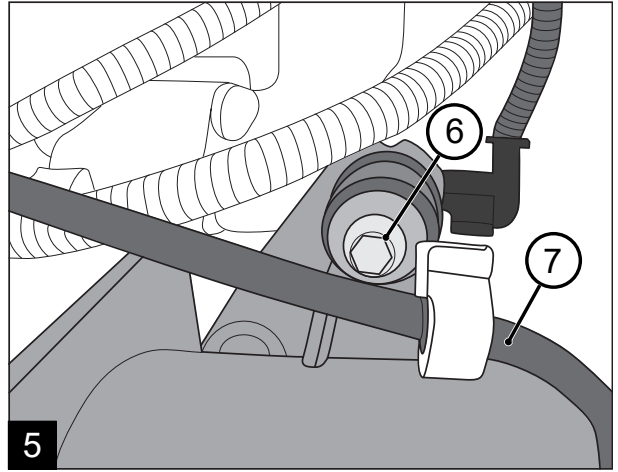
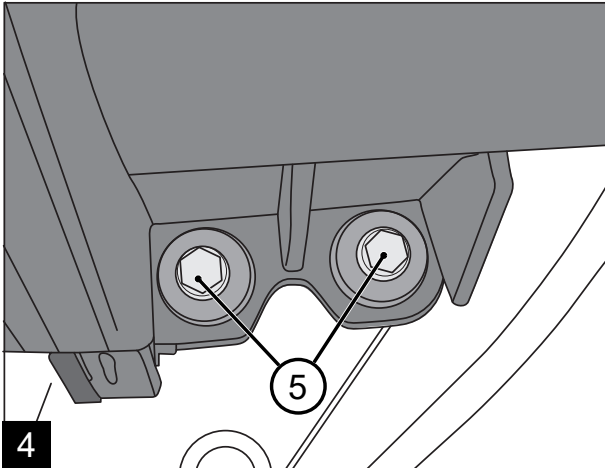
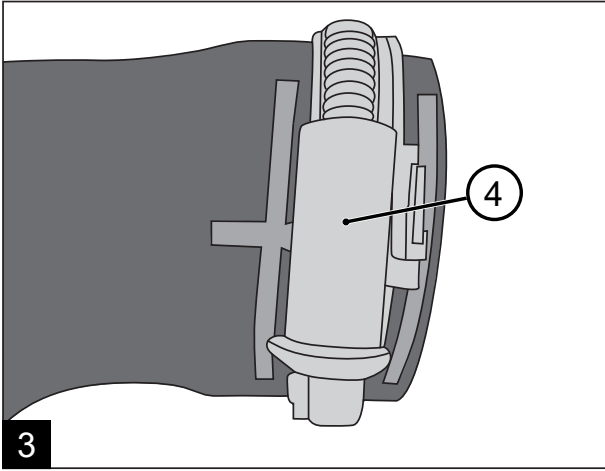
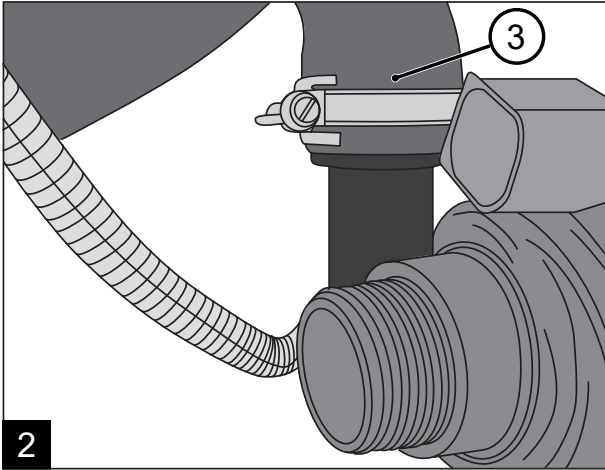
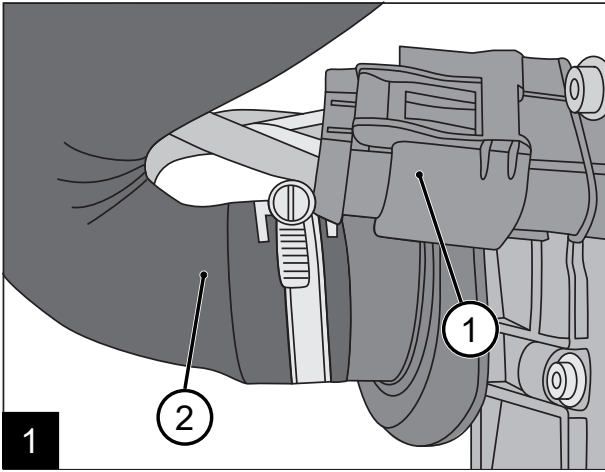

## de Montageanweisung

### Elektrische Wasserpumpe

Sehr geehrter Kunde, wir freuen uns, dass Sie sich für ein **Continental** Produkt entschieden haben.

Bitte lesen Sie die Sicherheits- und Montagehinweise vollständig durch, bevor Sie mit der Montage beginnen.

### Symbolerklärung

#### Sicherheitshinweise

Sicherheitshinweise sind in dieser Anleitung durch Symbole gekennzeichnet. Die Sicherheitshinweise werden durch Signalworte eingeleitet, die das Ausmaß der Gefährdung zum Ausdruck bringen.

	<b>GEFAHR</b> Diese Kombination aus Symbol und Signalwort bezeichnet eine unmittelbar drohende Gefahr. Wenn sie nicht gemieden wird, sind Tod oder schwerste Verletzungen die Folge.
	<b>WARNUNG</b> Diese Kombination aus Symbol und Signalwort bezeichnet eine möglicherweise drohende Gefahr. Wenn sie nicht gemieden wird, können Tod oder schwerste Verletzungen die Folge sein.
	<b>VORSICHT</b> Diese Kombination aus Symbol und Signalwort bezeichnet eine möglicherweise drohende Gefahr. Wenn sie nicht gemieden wird, können leichte oder geringfügige Verletzungen die Folge sein.
	<b>HINWEIS</b> Diese Kombination aus Symbol und Signalwort bezeichnet eine möglicherweise schädliche Situation. Wenn sie nicht gemieden wird, kann die Anlage oder etwas in ihrer Umgebung beschädigt werden.
	<b>UMWELT</b> Diese Kombination aus Symbol und Signalwort bezeichnet eine möglicherweise gefährliche Situation hin, die zu Umweltschäden führen kann, wenn sie nicht gemieden wird.

#### Tipps und Empfehlungen

	<b>TIPP</b> Dieses Symbol hebt nützliche Tipps und Empfehlungen sowie Informationen für einen effizienten und störungsfreien Betrieb hervor.
--	---

#### Bestimmungsgemäße Verwendung

Elektrische Wasserpumpe...

- nur in dafür vorgesehenen Fahrzeugen verwendet werden.
- nur im Originalzustand ohne eigenmächtige Veränderungen verwenden. Veränderungen oder Manipulationen können die Sicherheit beeinflussen
- nicht verwenden, wenn diese verändert, manipuliert oder beschädigt ist.

#### Allgemeine Hinweise

	<b>HINWEIS</b> Arbeiten an Kraftfahrzeugen dürfen nur von geschultem Fachpersonal ausgeführt werden.
--	---

	<b>GEFAHR</b> <b>Lebensgefahr durch Stromschlag!</b> Reparatur/Austausch elektrischer Bauteile nur durch Elektrofachkraft!
---	--

	<b>HINWEIS</b> Anweisungen und Daten der Fahrzeughersteller sind in jedem Fall zu beachten.
---	--

	<b>GEFAHR</b> <b>Nicht sichtbare Beschädigung der elektrischen Kühlmittelpumpe</b> Gewaltsamer Einbau, Herabfallen oder harte Schläge führen zur Beschädigung der Kühlmittelpumpe. Kühlmittelpumpe vor Herabfallen (z. B. harter Kontakt zur Unterlage) und Schlägen (z. B. durch Werkzeuge) schützen. Kühlmittelpumpe nach Herabfallen oder harten Schlägen keinesfalls einbauen, sondern durch neue Kühlmittelpumpe ersetzen.
---	--

#### Persönliche Schutzausrüstung

Persönliche Schutzausrüstung dient dazu, Personen vor Beeinträchtigungen der Sicherheit und Gesundheit bei der Arbeit zu schützen.

	<b>HINWEIS</b> <b>Schutzbrille tragen!</b> Die Schutzbrille dient zum Schutz der Augen vor umherfliegenden Teilen und Flüssigkeitsspritzern.
---	--

	<b>HINWEIS</b> <b>Gehörschutz tragen!</b> Gehörschutz dient zum Schutz vor Gehörschäden durch Lärmeinwirkung.
---	---

	<b>HINWEIS</b> <b>Schutzhandschuhe tragen!</b> Schutzhandschuhe dienen zum Schutz der Hände vor Reibung, Abschürfungen, Einstichen oder tieferen Verletzungen sowie bei Berührung von heißen Oberflächen.
---	---

	<b>HINWEIS</b> <b>Arbeitsschutzkleidung tragen!</b> Arbeitsschutzkleidung ist enganliegende Arbeitskleidung mit geringer Reißfestigkeit, mit engen Ärmeln und ohne abstehende Teile.
---	--

	<b>HINWEIS</b> <b>Sicherheitsschuhe tragen!</b> Sicherheitsschuhe schützen die Füße vor Quetschungen, herabfallenden Teilen und Ausgleiten auf rutschigem Untergrund.
---	---

#### Montagehinweis

	<b>GEFAHR</b> <b>Verbrühungsgefahr!</b> Arbeiten nur bei abgekühltem Motor durchführen.
---	---

	<b>UMWELT</b>
	<b>Recycling</b> Abgelassenes Kühlmittel mit geeignetem Behälter auffangen und entsorgen. Länderspezifische Entsorgungsvorschriften sind zu beachten.



### Erforderliche Vorarbeiten

- Diagnoseanweisung beachten.
- Kühlmittel ablassen.
- Motorunterschutzhülse ausbauen.
- Lüfterzarge ausbauen.
- Lenkgetriebe lösen (nicht ausbauen).

### Elektrische Wasserpumpe einbauen und ausbauen

	<b>HINWEIS</b>
Beim Ersatz der elektrischen Kühlmittelpumpe ist immer zu prüfen, ob die alte Kühlmittelpumpe oder deren Umfeld mit Motoröl verschmutzt ist.  Falls eine Verschmutzung mit Motoröl vorliegt, Ölleckage lokalisieren, reinigen und Dichtungen ersetzen.	

	<b>HINWEIS</b>
Alle bei der Reparatur ausgebauten Schrauben, Muttern und Schlauchschellen müssen zwingend ersetzt werden.  Kühlmittelpumpe beschädigungsfrei und ohne äußere Gewaltwirkung ausbauen und einbauen.  Schläge auf die Kühlmittelpumpe vermeiden (z. B. durch Werkzeuge, Herabfallen, harten Kontakt zur Unterlage).  Kühlmittelpumpe nach Herabfallen oder harten Schlägen zwingend erneuern.	

1. Steckverbindung (1) trennen. Kühlmittelschlauch (2) lösen.
- ✓  **HINWEIS!** Einbaulage der Schlauchschelle beachten.
2. Kühlmittelschlauch (3) lösen.
3. Schlauchschellen (4) müssen mittig im gekennzeichneten Bereich montiert werden.
- ✓  **HINWEIS!** Einbaulage der Schlauchschelle beachten.
4. Schrauben (5) lösen.
- ✓  **HINWEIS!** Schrauben erneuern.
5. Kabel (7) aus Halterung ausclippen. Schraube (6) lösen.
6. Motor komplettieren.

Der Zusammenbau erfolgt um umgekehrter Reihenfolge.

 **HINWEIS!** Entlüftungsvorschrift muss zwingend eingehalten werden.

### Entlüftungsvorschrift

	<b>WARNUNG</b>
<b>Verbrühungsgefahr</b>	
Verschlussdeckel nur bei abgekühltem Motor öffnen.	

	<b>VORSICHT</b>
<b>Lifetime-Befüllung Kühlmittel</b>	
Gebrauchtes Kühlmittel nicht wiederverwenden!  Bei Tausch und Ausbau von Bauteilen, die auf der Korrosionsschutzwirkung des Kühlmittels angewiesen sind, muss dieses Ersetzt werden. Das Kühlsystem muss daher entleert und neu befüllt werden.	

	<b>HINWEIS</b>
<b>Entlüftungsvorgang</b>	
Während dem Entlüftungsvorgang den Verschlussdeckel des Ausgleichbehälters für Kühlmittel nicht öffnen.	

Beim Nachfüllen nur vorgeschriebenes Kühlmittel verwenden! Mischungsverhältnis beachten! Befüllung langsam durchführen. Kühlmittelstand auf MAX abgleichen.

1. Ausgleichsbehälter für Kühlmittel schließen. Verschlussdeckel (8) so weit schließen, bis die Pfeilmarkierungen fluchten.

 **VORSICHT!** Der folgende Entlüftungsvorgang ist z. B. nach Teiletausch im Kühlsystem bzw. bei Wiederbefüllung des Kühlsystems notwendig.

2. Kühlmittel auffüllen. Dazu Entlüfterschraube (9) öffnen. Ausgleichsbehälter für Kühlmittel bis Unterkante Kühlmittel-Einfüllstutzen mit vorgeschriebenem Kühlmittel befüllen.

✓  **HINWEIS!** Mischungsverhältnis beachten.

3. Entlüfterschraube (9) schließen.

4. Verschlussdeckel des Ausgleichbehälters schließen.

## en Mounting instructions

### Electric Water Pump

Dear Customer, thank you for purchasing a **Continental** product.

Please read the safety and installation instructions through completely before you start installation.

### Explanation of symbols.

#### Safety instructions

Safety information in this manual is marked using symbols. Safety information is introduced by a signal word that expresses the severity of the hazard involved.

	<b>DANGER</b>
This combination of symbol and signal word indicates an imminent danger. If it is not avoided, death or very serious injuries will be the result.	

	<b>WARNING</b>
This combination of symbol and signal word indicates a potential danger. If it is not avoided, death or very serious injuries can be the result.	

	<b>CAUTION</b>
This combination of symbol and signal word indicates a potential danger. If it is not avoided, light or minor injuries can be the result.	

	<b>NOTE</b>
This combination of symbol and signal word indicates a possibly harmful situation. If it is not avoided, damage can be caused to the system or something in its vicinity.	





	<b>ENVIRONMENT</b>
This combination of symbol and signal word describes a potentially hazardous situation that can result in environment damage if it is not avoided.	

### Intended use

Electric Water Pump...





- may only be used in the designated vehicles.
- must always be used in its original state without any unauthorised modifications.  
Changes or manipulation can have a negative influence on safety
- must not be used if it has been changed, manipulated or damaged.

### General information



	<b>NOTE</b> Work on motor vehicles may only be carried out by trained specialists.
	<b>DANGER</b> <b>Danger to life from electric shock!</b> Repair/replacement of electrical components only by a certified electrician!
	<b>NOTE</b> Do observe the vehicle manufacturer's instructions and data.
	<b>DANGER</b> <b>Non-visible damage to the electric coolant pump</b> Forced installation, falling or heavy blows lead to damage to the coolant pump. Protect the coolant pump from falling (e.g. hard contact with the base) and blows (e.g. by tools). Never install a coolant pump that has fallen or been subject to heavy blows, always replace it by a new coolant pump.

### Personal protective equipment

Personal protective equipment is intended to prevent any impairment of the personal safety and health at work.

	<b>NOTE</b> <b>Wear safety goggles!</b> Goggles are intended to protect your eyes against flying parts and liquid splashes.
	<b>NOTE</b> <b>Wear ear protection!</b> Ear protection is intended to protect your ears against damage by noise.
	<b>NOTE</b> <b>Wear safety gloves!</b> Safety gloves are intended to protect your hands against friction, chafing, piercing, deeper wounds and burns from touching hot surfaces.
	<b>NOTE</b> <b>Wear protective clothes!</b> Protective clothes fits tightly, resists tearing well, features narrow sleeves and has no protruding elements.
	<b>NOTE</b> <b>Wear safety boots!</b> Safety boots protect your feet against crushing, falling parts and slipping on slippery surfaces.



### Installation information

	<b>DANGER</b> <b>Danger of scalding!</b> Always only work on the engine after it has cooled off.
	<b>ENVIRONMENT</b> <b>Recycling</b> Collect drained coolant in a suitable container and dispose of it. Country-specific disposal regulations must be heeded.

### Necessary Preliminary Work

- Heed the diagnostics instructions.
- Drain coolant.
- Remove the lower engine guard.
- Remove the fan frame.
- Loosen (but do not remove) the steering box.

### Installing and Removing the Electric Water Pump

	<b>NOTE</b> When replacing the electric coolant pump, always check whether the old coolant pump or its surroundings are soiled by motor oil. If soiling with motor oil has occurred, localise the oil leak, clean it and replace seals.
	<b>NOTE</b> All the screws, nuts and hose clamps removed during repairs must always be replaced. Remove and install the coolant pump without damage and without external force. Avoid blows to the coolant pump (e.g. through tools, falling, hard contact to the base). Always replace a coolant pump that has fallen or been subject to heavy blows.

1. Disconnect the plug-in connection (1). Undo the coolant hose (2).  
✓ ⚠ NOTE! Note the installation position of the hose clamp.
2. Undo the coolant hose (3).
3. The hose clamps (4) must be fitted in the centre in the marked area.  
✓ ⚠ NOTE! Note the installation position of the hose clamp.
4. Undo the screws (5).  
✓ ⚠ NOTE! Replace screws.
5. Clip the cable (7) out of the holder. Undo screw (6).
6. Complete the engine.

Reassembly is carried out in reverse order.

⚠ NOTE! The bleeding instructions must always be observed.

### Bleeding instructions

	<b>WARNING</b> <b>Danger of scalding!</b> Only open the cap after the engine has cooled off.
---	--

	<b>CAUTION</b>
	<b>Lifetime coolant filling!</b> Do not re-use used coolant!  When components which rely on the corrosion protection effect of the coolant are replaced and removed, the coolant must be replaced. The cooling system must thus be emptied and refilled.

	<b>NOTE</b>
	<b>Bleeding procedure</b> During the bleeding procedure, do not open the coolant reservoir cap.

Only use the specified coolant for topping up! Heed the mixing ratio! Carry out filling slowly. Compare coolant level to MAX.

1. Close reservoir for coolant. Close the cap (8) as far as necessary until the arrow marks are aligned.

**⚠ CAUTION!** The following bleeding procedure is necessary e.g. after part replacement in the cooling system or refilling of the cooling system.

2. Top up coolant. To do this, open the bleeder screw (9). Fill the coolant reservoir up to the bottom edge of the coolant filler neck with the specified coolant.

✓ **⚠ NOTE!** Heed the mixing ratio.

3. Close bleeder screw (9).

4. Close the cap on the reservoir.

## fr Consignes de montage

### Pompe à eau électrique

Très cher client, nous nous réjouissons que vous ayez choisi un produit **Continental**.

Veuillez lire les consignes de sécurité et de montage entièrement avant de commencer le montage.

### Explication des symboles

#### Consignes de sécurité

Les consignes de sécurité sont représentées par des symboles dans ce manuel. Les consignes de sécurité sont introduites par des mots de signalisation, qui donnent des indications sur la portée du risque.

	<b>DANGER</b>
	Cette combinaison de symbole et de mot d'avertissement désigne un danger immédiat. S'il n'est pas évité, il provoquera un décès ou des blessures graves.
	<b>AVERTISSEMENT</b>
	Cette combinaison de symbole et de mot d'avertissement désigne un danger potentiel. S'il n'est pas évité, il y a un risque de décès ou de blessures graves.
	<b>PRUDENCE</b>
	Cette combinaison de symbole et de mot d'avertissement désigne un danger potentiel. S'il n'est pas évité, il y a un risque de blessures légères ou modérées.
	<b>REMARQUE</b>
	Cette combinaison de symbole et de mot d'avertissement désigne une situation potentiellement dommageable. Si elle n'est pas évitée, l'installation ou un élément dans son environnement peut être endommagé(e).



	<b>ENVIRONNEMENT</b>
	Cette combinaison de symbole et de mot de signalisation indique une situation dangereuse potentielle susceptible de provoquer des blessures si elle n'est pas évitée.

### Utilisation conforme

La pompe à eau électrique ...



- doit être utilisée uniquement dans les véhicules prévus à cet effet.
- doit être utilisée uniquement dans son état d'origine sans y apporter de modifications arbitraires.  
Des modifications ou des manipulations peuvent affecter la sécurité.
- Ne pas utiliser en cas de modifications, de manipulations ou de dommages.

### Remarques générales

	<b>DANGER</b>
	<b>Danger de mort par choc électrique !</b> Réparation/remplacement de composants électriques uniquement par un électricien qualifié !
	<b>REMARQUE</b>
	Les consignes et données du fabricant du véhicule doivent être respectées dans tous les cas.
	<b>DANGER</b>
	<b>Dompage non visible de la pompe de liquide de refroidissement électrique</b> Un montage violent, une chute ou des chocs brutaux entraînent un endommagement de la pompe de liquide de refroidissement.  Protéger la pompe de liquide de refroidissement contre les chutes (par ex. les contacts rudes avec le support) et les chocs (par des outils par ex.). Ne monter en aucun cas la pompe de liquide de refroidissement après une chute ou des chocs brutaux, mais la remplacer par une pompe de liquide de refroidissement neuve.

### Équipement de protection individuelle

L'équipement de protection individuelle sert à protéger les personnes contre les risques pour la sécurité et la santé au travail.

	<b>REMARQUE</b>
	<b>Porter des lunettes de protection !</b> Les lunettes de protection servent à protéger les yeux contre les projections de pièces et les éclaboussures de liquides.
	<b>REMARQUE</b>
	<b>Porter des protections auditives !</b> Les protections auditives servent à protéger contre les lésions auditives liées au bruit.
	<b>REMARQUE</b>
	<b>Porter des gants de protection !</b> Les gants de protection servent à protéger les mains contre les frottements, les écorchures, les piqûres ou les blessures profondes ainsi qu'en cas de contact avec des surfaces chaudes.

	<b>REMARQUE</b>
	<b>Porter des vêtements de protection !</b> Les vêtements de protection sont des vêtements cintrés avec une faible résistance aux déchirures, avec des manches serrées et sans parties saillantes.

	<b>REMARQUE</b>
	<b>Porter des chaussures de sécurité !</b> Les chaussures de sécurité protègent les pieds contre les écrasements, les chutes de pièces et les glissements sur des surfaces glissantes.

### Remarque relative au montage

	<b>DANGER</b>
	<b>Risque de brûlure !</b> Procéder aux travaux uniquement après refroidissement du moteur.

	<b>ENVIRONNEMENT</b>
	<b>Recyclage</b> Collecter et éliminer les écoulements de liquide de refroidissement dans un récipient adapté. Les dispositions relatives à l'élimination spécifiques aux pays doivent être respectées.



### Préparations requises

- Respecter les consignes relatives au diagnostic.
- Évacuer le liquide de refroidissement.
- Démonter le support moteur.
- Démonter le déflecteur de ventilateur.
- Desserrer le boîtier de direction (ne pas le démonter).

### Monter et démonter la pompe à eau électrique

	<b>REMARQUE</b>
	En cas de remplacement de la pompe de liquide de refroidissement électrique, il faut toujours vérifier si l'ancienne pompe de liquide de refroidissement électrique ou son environnement est contaminée par de l'huile de moteur. En cas de contamination par de l'huile de moteur, localiser la fuite d'huile, la nettoyer et remplacer le joint d'étanchéité.

	<b>REMARQUE</b>
	Toutes les vis, tous les écrous et tous les colliers de tuyaux retirés lors de la réparation doivent impérativement être remplacés. Démonter et monter la pompe de liquide de refroidissement sans dommage et sans force extérieure. Éviter les chocs sur la pompe de liquide de refroidissement (provoqués par exemple par des outils, des chutes, un contact rude avec un support). Remplacer impérativement la pompe de liquide de refroidissement en cas de chute ou de chocs brutaux.

1. Déconnecter le raccord enfichable (1). Desserrer le tuyau de liquide de refroidissement (2).
- ✓  **REMARQUE !** Respecter la position de montage du collier de tuyau.
2. Desserrer le tuyau de liquide de refroidissement (3).
3. Les colliers de tuyaux (4) doivent être montés au centre de la zone marquée.
- ✓  **REMARQUE !** Respecter la position de montage du collier de tuyau.
4. Desserrer les vis (5).

- ✓  **REMARQUE !** Remplacer les vis.
- 5. Déclipser le câble (7) de la fixation. Desserrer la vis (6).
- 6. Compléter le moteur.

L'assemblage s'effectue dans l'ordre inverse.

 **REMARQUE !** Les dispositions relatives à l'aération doivent impérativement être respectées.

### Dispositions relatives à la purge

	<b>AVERTISSEMENT</b>
	<b>Risque de brûlure !</b> Ouvrir le couvercle de fermeture uniquement après refroidissement du moteur.

	<b>PRUDENCE</b>
	<b>Remplissage à vie du liquide de refroidissement !</b> Ne pas réutiliser du liquide de refroidissement usagé ! En cas de remplacement et de démontage de composants qui sont dépendants de l'effet de la protection contre la corrosion du liquide de refroidissement, ce dernier doit être remplacé. Le système de refroidissement doit donc être vidangé et rempli à nouveau.

	<b>REMARQUE</b>
	<b>Processus de purge</b> Pendant le processus de purge, ne pas ouvrir le couvercle de fermeture du réservoir de compensation pour le liquide de refroidissement.

En cas de remplissage ultérieur, utiliser uniquement du liquide de refroidissement prescrit ! Respecter le rapport de mélange ! Procéder au remplissage lentement. Ajuster le niveau de liquide de refroidissement au niveau MAX.

1. Fermer le réservoir de compensation du liquide de refroidissement. Fermer le couvercle de fermeture (8) jusqu'à ce que les marquages fléchés soient alignés.

 **PRUDENCE !** Le processus de purge suivant est par exemple nécessaire après un remplacement de pièces dans le système de refroidissement ou en cas de nouveau remplissage du système de refroidissement.

2. Verser le liquide de refroidissement. Pour cela, ouvrir la vis de purge (9). Remplir le réservoir de compensation du liquide de refroidissement avec du liquide de refroidissement prescrit jusqu'au bord inférieur des tubulures de remplissage de liquide de refroidissement.
- ✓  **REMARQUE !** Respecter le rapport de mélange.
3. Fermer la vis de purge (9).
4. Fermer le couvercle de fermeture du réservoir de compensation.

## **it** Istruzioni per il montaggio

### Pompa dell'acqua elettrica

Gentile cliente, siamo lieti che abbia scelto un prodotto **Continental**.

La preghiamo di leggere completamente le indicazioni di sicurezza e le istruzioni di montaggio prima di iniziare il montaggio.

### Spiegazione dei simboli

#### Avvertenze di sicurezza

Le avvertenze di sicurezza in queste istruzioni sono contrassegnate da dei simboli. Le avvertenze di sicurezza sono introdotte da termini segnaletici che evidenziano la gravità del pericolo.

	<b>PERICOLO</b>
	Questa combinazione di simbolo e parola segnaletica indica un pericolo imminente. Se non evitata, possono verificarsi morte o lesioni gravi.



	<b>PERICOLO</b> Questa combinazione di simbolo e parola segnaletica indica un possibile pericolo. Se non evitata, possono verificarsi morte o lesioni gravi.
	<b>PRUDENZA</b> Questa combinazione di simbolo e parola segnaletica indica un possibile pericolo. Se non evitata, possono verificarsi lesioni lievi o minime.
	<b>NOTA</b> Questa combinazione di simbolo e parola segnaletica indica una situazione potenzialmente dannosa. Se non evitata, il sistema o qualcosa nelle sue vicinanze potrebbe essere danneggiato.
	<b>AMBIENTE</b> Questa combinazione di simbolo e avvertenza segnala una possibile situazione pericolosa che potrebbe causare danni ambientali se non evitata.

### Uso proprio

La pompa dell'acqua elettrica...

- deve essere usata solo nei veicoli previsti.
- deve essere utilizzata solo nelle condizioni originali e senza apportare modifiche autonome.  
Eventuali modifiche o manipolazioni possono avere ripercussioni sulla sicurezza
- non deve essere usata se è stata modificata, manipolata o danneggiata.

### Avvertenze generali

	<b>PERICOLO</b> <b>Pericolo di morte a causa di una scossa elettrica!</b> Riparazione/sostituzione dei componenti elettrici solo a cura di un elettricista specializzato!
	<b>NOTA</b> Le indicazioni e i dati della casa automobilistica devono essere tenuti in considerazione in ogni caso.
	<b>PERICOLO</b> <b>Danneggiamento non visibile della pompa del refrigerante elettrica</b> Installazione violenta, caduta o altri colpi causano il danneggiamento della pompa del refrigerante. Proteggere la pompa del refrigerante dalle cadute (ad esempio dal contatto violento con il supporto) e dai colpi (ad esempio causati da utensili). Non installare assolutamente la pompa del refrigerante dopo una caduta o dopo un colpo violento - sostituirla con una nuova pompa del refrigerante.



### Dispositivi di protezione individuale

I dispositivi di protezione individuale servono a proteggere le persone da danni alla sicurezza e alla salute durante il lavoro.

	<b>NOTA</b> <b>Indossare gli occhiali protettivi!</b> Gli occhiali protettivi servono a proteggere gli occhi da parti volanti e schizzi di liquidi.
--	---

	<b>NOTA</b> <b>Indossare le protezioni per l'udito!</b> Le protezioni per l'udito servono per proteggersi da danni all'udito causati dall'esposizione al rumore.
	<b>NOTA</b> <b>Indossare i guanti protettivi!</b> I guanti protettivi servono a proteggere le mani da attrito, abrasioni, forature o lesioni più profonde e quando si toccano superfici scottanti.
	<b>NOTA</b> <b>Indossare gli indumenti protettivi!</b> Gli indumenti da lavoro protettivi sono attillati, poco resistenti agli strappi, con maniche strette e senza parti sporgenti.
	<b>NOTA</b> <b>Indossare le calzature antinfortunistiche!</b> Queste proteggono i piedi da lividi, parti in caduta e dallo sdruciolamento su superfici scivolose.



### Indicazioni per il montaggio

	<b>PERICOLO</b> <b>Pericolo di ustione!</b> Eeguire i lavori solo con il motore freddo.
	<b>AMBIENTE</b> <b>Riciclaggio</b> Raccogliere il refrigerante scaricato con un recipiente adatto e smaltirlo. Devono essere rispettate le norme nazionali specifiche sullo smaltimento.



### Lavori preliminari necessari

- Tenere conto delle istruzioni di diagnostica
- Scaricare il refrigerante.
- Smontare la protezione inferiore del motore.
- Smontare il telaio della ventola.
- Allentare il comando dello sterzo (non smontare).

### Installare e disinstallare la pompa dell'acqua elettrica

	<b>NOTA</b> In occasione della sostituzione della pompa del refrigerante elettrica deve sempre essere controllato se la vecchia pompa del refrigerante o l'area circostante è sporca di olio lubrificante. In presenza di sporcizia causata dall'olio lubrificante, localizzare la perdita d'olio, pulire e sostituire le guarnizioni.
	<b>NOTA</b> Tutte le viti, i dadi e le fascette per i tubi flessibili smontate durante la riparazione devono essere assolutamente sostituite. Disinstallare e installare la pompa del refrigerante senza danneggiarla e senza ricorrere alla violenza. Evitare i colpi alla pompa del refrigerante (ad esempio causati da utensili, cadute, contatti violenti con il supporto). Sostituire assolutamente la pompa del refrigerante dopo le cadute o i colpi violenti.





1. Scollegare (1) la connessione a innesto. Allentare il tubo flessibile del refrigerante (2).
- ✓  **NOTA!** Prestare attenzione alla posizione di installazione delle fascette per il tubo flessibile.
2. Allentare il tubo flessibile del refrigerante (3).
3. Le fascette per il tubo flessibile (4) devono essere montate al centro nell'area contrassegnata.
- ✓  **NOTA!** Prestare attenzione alla posizione di installazione delle fascette per il tubo flessibile.
4. Allentare le viti (5).
- ✓  **NOTA!** Sostituire le viti.
5. Staccare il cavo (7) dal supporto. Allentare la vite (6).
6. Completare il motore.

L'assemblaggio avviene in sequenza inversa.

 **NOTA!** Le disposizioni sullo sfiato devono essere assolutamente rispettate.

### Disposizioni di sfiato

	<b>PERICOLO</b> <b>Pericolo di ustione!</b> Aprire il tappo di chiusura solo con il motore freddo.
	<b>PRUDENZA</b> <b>Riempimento di refrigerante per tutta la vita di servizio!</b> Non riutilizzare il refrigerante usato! In caso di sostituzione e disinstallazione di componenti dipendenti dall'effetto di protezione dalla corrosione del refrigerante, quest'ultimo deve essere sostituito. L'impianto di raffreddamento deve quindi essere svuotato e riempito nuovamente.
	<b>NOTA</b> <b>Procedimento di sfiato</b> Durante il procedimento di sfiato, non aprire il tappo di chiusura del vaso di espansione per il refrigerante.

Usare solo il refrigerante prescritto per il rabbocco! Tenere conto del rapporto di miscelazione! Eseguire il riempimento lentamente. Portare il livello del refrigerante a MAX.

1. Chiudere il vaso di espansione per il refrigerante. Chiudere il tappo di chiusura (8) fino ad allineamento delle frecce di marcatura.

 **ATTENZIONE!** Il procedimento di sfiato seguente è ad esempio necessario dopo la sostituzione di pezzi dell'impianto di raffreddamento o in caso di nuovo riempimento dell'impianto di raffreddamento.

2. Riempire di refrigerante. A tale fine, aprire la vite di sfiato (9). Riempire il vaso di espansione per il refrigerante fino al bordo inferiore del bocchettone di riempimento del refrigerante con il refrigerante prescritto.
- ✓  **NOTA!** Tenere conto del rapporto di miscelazione.
3. Chiudere la vite di sfiato (9).
4. Chiudere il tappo di chiusura del vaso di espansione.

### Explicación de símbolos

#### Indicaciones de seguridad

Las indicaciones de seguridad se identifican mediante símbolos en estas instrucciones. Las indicaciones de seguridad se presentan mediante palabras de señalización que expresan el alcance del riesgo.



	<b>PELIGRO</b> Esta combinación de símbolo y palabra de advertencia hace referencia a un riesgo inmediato. Si no se previene, las consecuencias son la muerte o lesiones sumamente graves.
	<b>ADVERTENCIA</b> Esta combinación de símbolo y palabra de advertencia hace referencia a un posible riesgo. Si no se previene, las consecuencias pueden ser la muerte o lesiones sumamente graves.
	<b>PRECAUCIÓN</b> Esta combinación de símbolo y palabra de advertencia hace referencia a un posible riesgo. Si no se previene, las consecuencias pueden ser lesiones leves o mínimas.
	<b>NOTA</b> Esta combinación de símbolo y palabra de advertencia hace referencia a una situación que puede ocasionar daños. Si no se previene, se pueden ocasionar daños a la instalación o a algo en su entorno.
	<b>MEDIOAMBIENTE</b> Esta combinación de símbolo y palabra de advertencia indica una posible situación de peligro que puede ocasionar daños ambientales si no se evita.

### Uso previsto

La bomba de agua eléctrica...

- se debe utilizar únicamente en los vehículos designados.
- se debe utilizar solo en su estado original sin modificaciones. Las modificaciones o manipulaciones pueden afectar a la seguridad.
- no se debe utilizar si está alterada, manipulada o dañada.

### Indicaciones generales

	<b>PELIGRO</b> <b>¡Peligro de muerte por descarga eléctrica!</b> ¡Reparación/reemplazo de componentes eléctricos solo por un electricista cualificado!
	<b>NOTA</b> En todos los casos, se deberán respetar las instrucciones y la información provistas por los fabricantes de los vehículos.
	<b>PELIGRO</b> <b>Daños invisibles en la bomba de refrigerante eléctrica</b> La instalación forzada, caídas o golpes fuertes dañarán la bomba de refrigerante. Proteja la bomba de refrigerante contra caídas (p. ej., contacto fuerte con la base) e impactos (p. ej., de herramientas). Nunca instale la bomba de refrigerante después de que se haya caído o haya recibido un golpe fuerte, debe reemplazarla por una bomba de refrigerante nueva.

## es Instrucciones de instalación



### Bomba de agua eléctrica

Estimado cliente: Gracias por confiar en un producto de **Continental**.



Lea las instrucciones de seguridad y montaje en su totalidad antes de comenzar con la instalación.

## Equipo de protección individual

El equipo de protección individual está destinado a proteger a las personas de amenazas a la seguridad y la salud en el trabajo.

	<b>NOTA</b> <b>¡Usar gafas de seguridad!</b> Las gafas de seguridad sirven para proteger los ojos del contacto con piezas que se suelten y salpicaduras de líquidos.
	<b>NOTA</b> <b>¡Usar protección auditiva!</b> La protección auditiva sirve para prevenir daños auditivos ocasionados por altos niveles de ruido.
	<b>NOTA</b> <b>¡Usar guantes de protección!</b> Los guantes de protección sirven para proteger las manos de roces, excoriaciones, pinchazos o heridas profundas, así como al entrar en contacto con superficies a altas temperaturas.
	<b>NOTA</b> <b>¡Usar ropa de protección para trabajar!</b> La ropa de protección para trabajar son prendas ajustadas al cuerpo con baja resistencia a desgarros, mangas ceñidas y sin partes que sobresalgan.
	<b>NOTA</b> <b>¡Llevar calzado de seguridad!</b> El calzado de seguridad protege los pies de contusiones, caídas de objetos y deslizamientos involuntarios debido a superficies resbaladizas.

## Instrucciones de montaje

	<b>PELIGRO</b> <b>¡Riesgo de escaldadura!</b> Realice los trabajos únicamente cuando el motor se haya enfriado.
	<b>MEDIOAMBIENTE</b> <b>Reciclaje</b> Recoja y deseche el refrigerante drenado en un recipiente adecuado. Deben observarse las normas de eliminación específicas de cada país.



## Trabajo previo necesario

- Observar las instrucciones de diagnóstico.
- Drenar el refrigerante.
- Retirar la protección inferior del motor.
- Retirar la cubierta del ventilador.
- Aflojar el mecanismo de dirección (no quitar).

## Instalación y extracción de la bomba de agua eléctrica

	<b>NOTA</b> Al reemplazar la bomba de refrigerante eléctrica, siempre es necesario verificar si la bomba de refrigerante vieja o sus alrededores están contaminados con aceite de motor. Si hay contaminación con aceite de motor, localizar las fugas de aceite, limpiar y reemplazar las juntas.
--	--



	<b>NOTA</b> Se deben reemplazar todos los tornillos, tuercas y abrazaderas de manguito retirados durante la reparación. Retirar e instalar la bomba de refrigerante sin dañarla y sin usar fuerza externa. Evitar golpear la bomba de refrigerante (por ejemplo, con herramientas, caídas, contacto fuerte con la superficie). Es obligatorio reemplazar la bomba de refrigerante después de que se haya caído o haya recibido un golpe fuerte.
---	---

1. Desconectar la conexión de enchufe (1). Desconectar la manguera de refrigerante (2).
- ✓  ¡NOTA! Observar la posición de instalación de la abrazadera del manguito.
2. Desconectar la manguera de refrigerante (3).
3. Las abrazaderas del manguito (4) deben montarse en el centro del área marcada.
- ✓  ¡NOTA! Observar la posición de instalación de la abrazadera del manguito.
4. Aflojar los tornillos (5).
- ✓  ¡NOTA! Reemplazar los tornillos.
5. Desenganchar el cable (7) del soporte. Aflojar el tornillo (6).
6. Completar el motor.

El montaje se realiza en orden inverso.

 ¡NOTA! Deben observarse las normas de ventilación.

## Normas de ventilación

	<b>ADVERTENCIA</b> <b>¡Riesgo de escaldadura!</b> Abrir la tapa del depósito únicamente cuando el motor se haya enfriado.
	<b>PRECAUCIÓN</b> <b>¡Llenado de refrigerante de por vida!</b> ¡No reutilizar el refrigerante usado! Al reemplazar y quitar componentes que dependen del efecto anticorrosivo del refrigerante, debe reemplazarse. Por lo tanto, el sistema de refrigeración debe drenarse y rellenarse.
	<b>NOTA</b> <b>Proceso de purga</b> No abra la tapa del depósito de compensación del refrigerante durante el proceso de purga.

¡Utilice únicamente el refrigerante especificado al rellenar! ¡Tenga en cuenta la proporción de mezcla! Lleve a cabo el llenado lentamente. Ajuste el nivel de refrigerante al MÁX.

1. Cierre el depósito de compensación del refrigerante. Cierre la tapa (8) hasta que las marcas de flecha estén alineadas.

 ¡PRECAUCIÓN! El siguiente proceso de ventilación es necesario p. ej. después de reemplazar piezas en el sistema de refrigeración o al rellenar el sistema de refrigeración.

2. Llene el refrigerante. Para ello, abra el tornillo de purga (9). Llene el depósito de compensación de refrigerante con el refrigerante especificado hasta el borde inferior del cuello de llenado de refrigerante.

✓  ¡NOTA! Tenga en cuenta la proporción de mezcla.

3. Cierre el tornillo de purga (9).
4. Cierre la tapa del depósito de compensación.

## bg Инструкция за монтаж

### Електрическа водна помпа

Уважаеми клиенти, радваме се, че избрахте продукт от **Continental**.

Моля, преди да пристъпите към монтажа, прочетете инструкциите за безопасност и монтаж.

### Обяснение на символите

#### Указания за безопасност

Указанията за безопасност са обозначени в настоящото ръководство чрез символи. Указанията за безопасност се въвеждат чрез сигнални думи, които показват степента на опасност.

	<b>ОПАСНОСТ</b> Тази комбинация от символ и сигнална дума показва непосредствено заплашваща опасност. Ако тя не бъде избегната, следват смърт или изключително тежки наранявания.
	<b>ПРЕДУПРЕЖДЕНИЕ</b> Тази комбинация от символ и сигнална дума показва евентуално заплашваща опасност. Ако тя не бъде избегната, могат да последват смърт или изключително тежки наранявания.
	<b>ВНИМАНИЕ</b> Тази комбинация от символ и сигнална дума показва евентуално заплашваща опасност. Ако тя не бъде избегната, могат да последват леки или незначителни наранявания.
	<b>УКАЗАНИЕ</b> Тази комбинация от символ и сигнална дума показва евентуално вредна ситуация. Ако тя не бъде избегната, инсталацията или нещо в заобикалящата я среда може да бъде повредено.
	<b>ОКОЛНА СРЕДА</b> Тази комбинация от символ и сигнална дума показва евентуално опасна ситуация, която може да доведе до екологични щети, ако не бъде избегната.



### Употреба по предназначение

Електрическата водна помпа...

- да се използва само в предвидените за това превозни средства.
- да се използва само в оригинално състояние без своеволни модификации.  
Модификациите или манипулациите могат да повлияят на безопасността
- да не се използва, ако е модифицирана, манипулирана или повредена.

### Общи указания

	<b>ОПАСНОСТ</b> <b>Опасност за живота поради токов удар!</b> Ремонт/смяна на електрически части само от електроспециалист!
--	--



	<b>УКАЗАНИЕ</b> Във всички случаи трябва да се спазват инструкциите и данните на производителя на превозното средство.
	<b>ОПАСНОСТ</b> <b>Невидима повреда на електрическата помпа за охлаждаща течност</b> Монтажът със сила, падането или тежките удари водят до повреждане на помпата за охлаждаща течност. Помпата за охлаждаща течност да се пази от падане (например от силен контакт с пода) и удари (например с инструменти). След падане или силни удари помпата за охлаждаща течност в никакъв случай да не се монтира, а да се смени с нова помпа за охлаждаща течност.

### Лични предпазни средства

Личните предпазни средства служат за защита на хората от нарушаване на безопасността и здравето при работа.

	<b>УКАЗАНИЕ</b> <b>Носете защитни очила!</b> Защитните очила служат за защита на очите от летящи наоколо части и пръски от течности.
	<b>УКАЗАНИЕ</b> <b>Носете антифони!</b> Антифоните служат за защита на слуха от увреждане под влияние на шума.
	<b>УКАЗАНИЕ</b> <b>Носете защитни ръкавици!</b> Защитните ръкавици служат за защита на ръцете от протривания, охлузвания, убождания или по-дълбоки наранявания и допир до горещи повърхности.
	<b>УКАЗАНИЕ</b> <b>Носете работно защитно облекло!</b> Работното защитно облекло е плътно прилепващо работно облекло с малка якост на разкъсване, с тесни ръкави и без изпъкнали части.
	<b>УКАЗАНИЕ</b> <b>Носете предпазни обувки!</b> Предпазните обувки защитават краката от притискане, падащи части и плъзгане върху хлъзгава основа.



### Указание за монтаж



	<b>ОПАСНОСТ</b> <b>Опасност от заливане с гореща течност!</b> Работите да се извършват само при охладен двигател.
	<b>ОКОЛНА СРЕДА</b> <b>Рециклиране</b> Изпуснатата охлаждаща течност да се събере в подходящ контейнер и да се изхвърли. Да се спазват специфичните за страната разпоредби за изхвърляне на отпадъци.

## Необходими предварителни работи

- Спазвайте инструкцията за диагностика.
- Изпуснете охлаждащата течност.
- Демонтирайте защитния кожух на двигателя.
- Демонтирайте царгата на вентилатора.
- Разхлабете кормилната предавка (не демонтирайте).

## Монтиране и демониране на електрическата водна помпа



	<b>УКАЗАНИЕ</b> При смяната на електрическата помпа за охлаждаща течност трябва винаги да се проверява, дали старата помпа за охлаждаща течност или около нея е замърсено с моторно масло. Ако има замърсяване с моторна масло, да се локализира масленият теч, да се почисти и да се сменят уплътненията.
	<b>УКАЗАНИЕ</b> Всички демонтирани при ремонта болтове, гайки и скоби за маркуч трябва непременно да се сменят. Помпата за охлаждаща течност да се демонтира и монтира без повреди и без външно прилагане на сила. Да се избягват удари върху помпата за охлаждаща течност (например с инструменти, падане, силен контакт с пода). След падане или силни удари помпата за охлаждаща течност непременно да се смени.

1. Разединете щекерното съединение (1). Отделете маркуча за охлаждащата течност (2).
- ✓  **УКАЗАНИЕ!** Внимавайте за монтажното положение на скобата за маркуча.
2. Отделете маркуча за охлаждащата течност (3).
3. Скобите за маркуча (4) трябва да се монтират в средата на маркирания участък.
- ✓  **УКАЗАНИЕ!** Внимавайте за монтажното положение на скобата за маркуча.
4. Развийте болтовете (5).
- ✓  **УКАЗАНИЕ!** Сменете болтовете.
5. Освободете кабела (7) от държача. Развийте болта (6).
6. Окомплектовайте двигателя.

Монтажът се извършва в обратна последователност.

 **УКАЗАНИЕ!** Трябва непременно да се спазва разпоредбата за обезвъздушаване.

## Разпоредба за обезвъздушаване

	<b>ПРЕДУПРЕЖДЕНИЕ</b> <b>Опасност от заливане с гореща течност!</b> Затварящият капак да се отваря само при охладен двигател.
	<b>ВНИМАНИЕ</b> <b>Напълнена охлаждаща течност за целия живот на автомобила (Lifetime)!</b> Употребяваната охлаждаща течност да не се използва повторно! При смяната и демонтажа на части, които зависят от антикорозионното действие на охлаждащата течност, тя трябва да се смени. Затова охлаждащата система трябва да се изпразни и да се напълни наново.

	<b>УКАЗАНИЕ</b> <b>Обезвъздушаване</b> По време на обезвъздушаването затварящият капак на изравнителния резервоар да не се отваря.
---	--

При допълване да се използва само определената охлаждаща течност! Да се спазва съотношението на смесване! Пълненето да се извършва бавно. Нивото на охлаждащата течност трябва да е на MAX.

1. Да се затвори изравняващият резервоар за охлаждаща течност. Затварящият капак (8) да се върти, докато стрелките на маркировката застанат една срещу друга.

 **ВНИМАНИЕ!** Например след смяната на части в охлаждащата система и при повторно пълнене на охлаждащата система е необходимо следното обезвъздушаване.

2. Напълнете охлаждаща течност. За целта отворете обезвъздушавачия болт (9). Напълнете изравняващия резервоар за охлаждаща течност до долния ръб на щуцера за пълнене на охлаждаща течност с определената охлаждаща течност.
- ✓  **УКАЗАНИЕ!** Да се спазва съотношението на смесване.
3. Затворете обезвъздушавачия болт (9).
4. Затворете затварящия капак на изравняващия съд.

## CS Montážní návod

### Elektrické vodní čerpadlo

Vážení zákazníci, těší nás, že jste se rozhodli pro zakoupení výrobku společnosti **Continental**.

Před začátkem montáže si prosím přečtěte bezpečnostní a montážní pokyny.

### Vysvětlení symbolů

#### Bezpečnostní pokyny

Bezpečnostní pokyny jsou v tomto návodu označeny symboly. Bezpečnostní pokyny jsou uvozeny signálními slovy, která vyjadřují rozsah nebezpečí.



	<b>NEBEZPEČÍ</b> Tato kombinace symbolu a signálního slova označuje bezprostředně hrozící nebezpečí. Nebude-li mu zabráněno, způsobí smrt nebo vážné zranění.
	<b>VAROVÁNÍ</b> Tato kombinace symbolu a signálního slova označuje potenciálně hrozící nebezpečí. Nebude-li mu zabráněno, může způsobit smrt nebo vážné zranění.
	<b>POZOR</b> Tato kombinace symbolu a signálního slova označuje potenciálně hrozící nebezpečí. Nebude-li mu zabráněno, může způsobit lehké nebo drobné zranění.
	<b>UPOZORNĚNÍ</b> Tato kombinace symbolu a signálního slova označuje potenciálně nebezpečnou situaci. Nebude-li mu zabráněno, může dojít k poškození zařízení nebo ke škodám ve vašem okolí.
	<b>PROSTŘEDÍ</b> Tato kombinace symbolu a signálního slova označuje potenciálně nebezpečnou situaci, která může vést ke škodám na životním prostředí, pokud se jí nevyhnete.

## Použití k určenému účelu

Elektrické vodní čerpadlo..





- používejte jen v určených vozidlech.
- používejte jen v originálním stavu a bez svépomocných změn. Změny nebo manipulace mohou ovlivnit bezpečnost
- nepoužívejte, pokud ho někdo změnil nebo s ním manipuloval, ale také když je poškozené.

## Všeobecné pokyny



	<b>NEBEZPEČÍ</b> <b>Nebezpečí ohrožení života elektrickým proudem!</b> Opravu/výměnu elektrických dílů provádí pouze kvalifikovaný elektrikář!
	<b>UPOZORNĚNÍ</b> V každém případě je nutné dodržovat návody a údaje výrobce vozidla.
	<b>NEBEZPEČÍ</b> <b>Neviditelné poškození elektrického čerpadla chladicí kapaliny</b> Násilná montáž, pád nebo silné nárazy vedou k poškození čerpadla chladicí kapaliny. Chraňte čerpadlo chladicí kapaliny před pádem (např. tvrdý kontakt s podložkou) a před nárazy (např. nářadím). Čerpadlo chladicí kapaliny po pádu nebo silném nárazu v žádném případě nenamontujte, nýbrž ho vyměňte za nové.

## Osobní ochranné pracovní prostředky

Osobní ochranné pracovní prostředky slouží k ochraně osob před narušením bezpečnosti a ochrany zdraví při práci.

	<b>UPOZORNĚNÍ</b> <b>Používejte ochranné brýle!</b> Ochranné brýle slouží k ochraně očí před odletujícími částmi a stříkajícími tekutinami.
	<b>UPOZORNĚNÍ</b> <b>Používejte chrániče sluchů!</b> Chrániče sluchu slouží jako ochrana před poškozením sluchu v důsledku expozice hluku.
	<b>UPOZORNĚNÍ</b> <b>Používejte ochranné rukavice!</b> Ochranné rukavice slouží k ochraně rukou před třením, oděrem, propíchnutím či hlubokými řeznými ranami a stykem s horkými povrchy.
	<b>UPOZORNĚNÍ</b> <b>Noste ochranný pracovní oděv!</b> Ochranný pracovní oděv je přiléhavý pracovní oděv s menší odolností proti roztržení, má úzké rukávy a žádné volné/plandavé části.
	<b>UPOZORNĚNÍ</b> <b>Používejte bezpečnostní obuv!</b> Bezpečnostní obuv chrání vaše chodidla před pohmožděninami, padajícími předměty a uklouznutím na klzkém povrchu.



## Montážní pokyn



	<b>NEBEZPEČÍ</b> <b>Nebezpečí opaření!</b> Práce provádějte jen při ochlazeném motoru.
	<b>PROSTŘEDÍ</b> <b>Recyklace</b> Zachyťte vypuštěnou chladicí kapalinu do vhodné nádoby a zlikvidujte. Je nutné dodržovat předpisy pro likvidaci platné v dané konkrétní zemi.

## Potřebné předběžné práce

- Dodržujte pokyny pro diagnostiku.
- Vypusťte chladicí kapalinu.
- Odmontujte spodní ochranu motoru.
- Odmontujte rám ventilátoru.
- Uvolněte převodku řízení (nedemontujte).

## Montáž a demontáž elektrického vodního čerpadla

	<b>UPOZORNĚNÍ</b> Při výměně elektrického čerpadla chladicí kapaliny je nutné vždy zkontrolovat, jestli staré čerpadlo chladicí kapaliny nebo jeho okolí není znečištěné motorovým olejem. Pokud došlo ke znečištění motorovým olejem, najděte místo prosakování oleje, vyčistěte a vyměňte těsnění.
	<b>UPOZORNĚNÍ</b> Všechny šrouby, matice a hadicové spony vymontované při opravě je nezbytné nutně vyměnit. Čerpadlo chladicí kapaliny vymontujte a namontujte bez poškození a bez působení nadměrné vnější síly. Zabraňte nárazům do čerpadla chladicí kapaliny (např. nářadím nebo v důsledku pádu či tvrdého kontaktu s podložkou). Po pádu nebo silném nárazu bezpodmínečně vyměňte čerpadlo chladicí kapaliny za nové.

1. Odpojte konektor (1). Uvolněte hadici chladicí kapaliny (2).
- ✓  **UPOZORNĚNÍ!** Dávejte pozor na montážní polohu hadicové spony.
2. Uvolněte hadici chladicí kapaliny (3).
3. Hadicové spony (4) musí být namontované uprostřed v označené oblasti.
- ✓  **UPOZORNĚNÍ!** Dávejte pozor na montážní polohu hadicové spony.
4. Povolte šrouby (5).
- ✓  **UPOZORNĚNÍ!** Vyměňte šrouby za nové.
5. Vyvlékněte kabel (7) z držáku. Povolte šroub (6).
6. Zkompletujte motor.

Smontování se provádí obráceným postupem.

 **UPOZORNĚNÍ!** Je nezbytné nutně dodržet předpis pro odvodušnění.

## Předpis pro odvodušnění

	<b>VAROVÁNÍ</b> <b>Nebezpečí opaření!</b> Uzavírací víčko otevřete jen při ochlazeném motoru.
---	---

	<b>POZOR</b> <b>Životnost náplně chladicí kapaliny!</b> Použitou chladicí kapalinu již znovu nepoužívejte! Při výměně a demontáži dílů, které jsou chráněné ochranným účinkem chladicí kapaliny proti korozi, je nutné chladicí kapalinu vyměnit. Je proto nutné vyprázdnit a znovu naplnit chladicí systém.
--	---

	<b>UPOZORNĚNÍ</b> <b>Postup odvodušnění</b> Během odvodušňování neotevírejte uzavírací víčko vyrovnávací nádržky chladicí kapaliny.
--	---

Při doplňování používejte jen předepsanou chladicí kapalinu! Dodržujte směšovací poměr! Plnění provádějte pomalu. Vyrovnajte hladinu chladicí kapaliny na rysku MAX.

1. Uzavřete vyrovnávací nádržku chladicí kapaliny. Našroubujte uzavírací víčko (8) do té míry, aby lícovaly označovací šípky.

**⚠ OPATRNĚ!** Následující postup odvodušnění je nutný např. po výměně dílů v chladicím systému, resp. při opětovném plnění chladicího systému.

2. Nalijte chladicí kapalinu. Otevřete přitom odvodušňovací šroub (9). Naplňte vyrovnávací nádržku chladicí kapaliny po spodní okraj plnicího hrdla předepsanou chladicí kapalinou.
- ✓ **⚠ UPOZORNĚNÍ!** Dodržujte směšovací poměr.
3. Zavřete odvodušňovací šroub (9).
4. Našroubujte uzavírací víčko vyrovnávací nádržky.

## da Monteringsanvisning

### Elektrisk vandpumpe

Kære kunde, det glæder os at du har valgt et **Continental** produkt.

Læs sikkerheds- og monteringshenvisningerne helt, inden du starter med monteringen.

### Symbolforklaring

#### Sikkerhedsanvisninger

Sikkerhedsanvisninger er i denne vejledning angivet ved symboler. Sikkerhedsanvisningerne indledes af signalord, der giver udtryk for farens omfang.

	<b>FARE</b> Denne kombination af symbol og signalord betegner en overhængende fare. Hvis den ikke undgås, vil det medføre alvorlige eller dødelige kvæstelser.
--	---

	<b>ADVARSEL</b> Denne kombination af symbol og signalord betegner en muligvis truende fare. Hvis den ikke undgås, kan det medføre alvorlige eller dødelige kvæstelser.
--	---

	<b>FORSIGTIG</b> Denne kombination af symbol og signalord betegner en muligvis truende fare. Hvis den ikke undgås, kan det medføre lette eller mindre kvæstelser.
--	--

	<b>HENVISNING</b> Denne kombination af symbol og signalord betegner en muligvis skadelig situation. Hvis den ikke undgås, kan anlægget eller noget i omgivelserne blive beskadiget.
--	--

	<b>MILJØ</b> Denne kombination af symbol og signalord betegner en muligvis farlig situation, der kan medføre miljøfarer, hvis den ikke undgås.
---	---

### Formålsbestemt anvendelse

Elektrisk vandpumpe...

- må kun anvendes i køretøjer den er beregnet til.
- Må kun anvendes i originaltilstand uden egenmægtige ændringer. Ændringer eller manipulationer kan påvirke sikkerheden.
- må ikke anvendes i forandret, manipuleret eller beskadiget tilstand.

### Generelle henvisninger

	<b>FARE</b> <b>Livsfare grundet elektrisk stød!</b> Reparation/udskiftning af elektriske komponenter kun af en elektriker!
---	--

	<b>HENVISNING</b> Køretøjsproducentens anvisninger og data skal altid følges.
---	--

	<b>FARE</b> <b>Ikke-synlige skader på den elektrisk kølemiddelpumpe</b> Når enheden monteres med for stor kraft, falder ned eller der bankes på den, medfører dette skader på kølemiddelpumpen. Kølemiddelpumpen skal beskyttes mod at falde ned (f.eks. hård kontakt med underlaget) og slag (f.eks. fra værktøj). Kølemiddelpumpen må aldrig monteres efter den er faldet ned eller har været udsat for kraftige slag, men erstattes af en ny kølemiddelpumpe.
--	---

### Personligt sikkerhedsudstyr

Personligt sikkerhedsudstyr bruges til at beskytte personer mod indskrænkninger af sikkerheden og sundheden under arbejdet.

	<b>HENVISNING</b> <b>Bær beskyttelsesbriller!</b> Beskyttelsesbriller bruges til beskyttelse af øjnene mod omkringflyvende dele og stønk fra væsker.
---	--

	<b>HENVISNING</b> <b>Bær høreværn!</b> Høreværn bruges til beskyttelse mod høreskader grundet påvirkninger fra støj.
---	--

	<b>HENVISNING</b> <b>Bær beskyttelseshandsker!</b> Beskyttelseshandsker bruges til beskyttelse af hænderne mod friktion, hudafskrabninger, indstik eller dybere kvæstelser såsom ved berøring af varme overflader.
---	--

	<b>HENVISNING</b> <b>Bær sikkerhedsdragt!</b> En sikkerhedsdragt er en tætsiddende arbejdsdragt med en lav rivstyrke, med smalle ærmer og uden dele, der stikker ud.
---	--

	<b>HENVISNING</b>
	<b>Bær sikkerhedsfodtøj!</b> Sikkerhedsfodtøj beskytter fødderne mod klemninger, nedfaldende dele og mod at skride ud på glatte underlag.

### Monteringsanvisning

	<b>FARE</b>
	<b>Skoldningsfare!</b> Der må kun arbejdes på en afkølet motor.

	<b>MILJØ</b>
	<b>Genbrug</b> Aftømt kølemiddel opsamles i en egnet beholder og bortskaffes. De landespecifikke forskrifter på affaldsområdet skal overholdes.



### Nødvendige forberedende arbejder

- Bemærk diagnoseanvisning
- Aftøm kølemiddel.
- Fjern undervogsværnet.
- Afmonter ventilatorkarmen.
- Løsn styretøjet (afmonter ikke)

### Montering og afmontering af elektrisk vandpumpe

	<b>HENVISNING</b>
	Når den elektriske vandpumpe afmonteres, skal det altid kontrolleres, om kølemiddelpumpen eller dens omgivelse er forurenet med motorolie. Hvis der foreligger en forurening med motorolie, skal olielækagen lokaliseres, rengøres og pakningerne udskiftes

	<b>HENVISNING</b>
	Alle skruer, møtrikker og slangespændebåndet, der er fjernet under reparationen, skal altid udskiftes. Kølemiddelpumpen skal afmonteres og monteres uden større ydre kraftpåvirkning. Undgå slag på kølemiddelpumpen (f.eks. fra værktøj, når den falder ned eller får hård kontakt med underlaget). Kølemiddelpumpen skal altid udskiftes efter kølemiddelpumpen er faldet ned eller har været udsat for hårde slag

1. Afbryd stikforbindelse (1). Løsn kølemiddelslangen (2)
- ✓  BEMÆRK! Bemærk slangespændebåndets monteringsposition.
2. Løsn kølemiddelslangen (3)
3. Slangespændebåndene (4) skal monteres i midten af det markerede område.
- ✓  BEMÆRK! Bemærk slangespændebåndets monteringsposition.
4. Løsn skruerne (5).
- ✓  BEMÆRK! Udskift skruerne.
5. Klips kablet (7) ud af holderen. Løsn skruen (6).
6. Saml motoren.

Samlingen foregår i omvendt rækkefølge.

 BEMÆRK! Udluftningsforskrifterne skal altid overholdes.

### Udluftningsforskrift

	<b>ADVARSEL</b>
	<b>Skoldningsfare!</b> Dækslet må kun åbnes, når motoren er afkølet.

	<b>FORSIGTIG</b>
	<b>Lifetime-påfyldning af kølemiddel!</b> Brugt kølemiddel må ikke genbruges! Ved udskiftning og afmontering af komponenter, der er afhængig af kølemidlets korrosionsbeskyttende virkning, skal det udskiftes. Her skal kølesystemet derfor tømmes og fyldes igen.

	<b>HENVISNING</b>
	<b>Udluftningsproces</b> Under udluftningsprocessen må dækslet på ekspansionsbeholder for kølemidlet ikke åbnes.

Ved efterfyldning må kun de foreskrevne kølemidler anvendes! Bemærk blandingsforhold! Påfyld langsomt. Fyld op til MAX.

1. Luk ekspansionsbeholderen for kølemiddel. Luk dækslet (8) så meget at pilemarkeringerne flugter.

 **FORSIGTIG!** Nedenstående udluftningsproces er f.eks. nødvendig efter at komponenter i kølesystemet er udskiftet eller kølesystemet fyldes igen.

2. Påfyld kølemiddel. Åbn dertil udluftningsskruen (9). Fyld dertil ekspansionsbeholderen for kølemiddel med det foreskrevne kølemiddel til kølemiddel-påfyldningsstudsens underkant.

✓  BEMÆRK! Bemærk blandingsforhold.

3. Luk udluftningsskruen (9).
4. Luk dækslet på ekspansionsbeholderen.

## Οδηγίες συναρμολόγησης

### Ηλεκτρική αντλία νερού

Αγαπητέ πελάτη, χαιρόμαστε που επιλέξατε ένα προϊόν της **Continental**.

Πριν αρχίσετε τη συναρμολόγηση, διαβάστε προσεκτικά τις υποδείξεις ασφαλείας και συναρμολόγησης.

### Επεξήγηση συμβόλων



#### Υποδείξεις ασφαλείας

Οι υποδείξεις ασφαλείας επισημαινονται σε αυτές τις οδηγίες με σύμβολα. Οι υποδείξεις ασφαλείας αρχίζουν με λέξεις επισήμανσης, οι οποίες δηλώνουν την έκταση του κινδύνου.

	<b>ΚΙΝΔΥΝΟΣ</b>
	Αυτός ο συνδυασμός συμβόλου και λέξης επισήμανσης δηλώνει έναν άμεσα επικείμενο κίνδυνο. Εάν δεν αποφευχθεί, η συνέπεια είναι ο θάνατος ή σοβαρότατοι τραυματισμοί.

	<b>ΠΡΟΕΙΔΟΠΟΙΗΣΗ</b>
	Αυτός ο συνδυασμός συμβόλου και λέξης επισήμανσης δηλώνει έναν πιθανό επικείμενο κίνδυνο. Εάν δεν αποφευχθεί, η συνέπεια ενδέχεται να είναι ο θάνατος ή σοβαρότατοι τραυματισμοί.

	<b>ΠΡΟΣΟΧΗ</b>
	Αυτός ο συνδυασμός συμβόλου και λέξης επισήμανσης δηλώνει έναν πιθανό επικείμενο κίνδυνο. Εάν δεν αποφευχθεί, η συνέπεια ενδέχεται να είναι ελαφριοί ή ασήμαντοι τραυματισμοί.



	<b>ΥΠΟΔΕΙΞΗ</b> Αυτός ο συνδυασμός συμβόλου και λέξης επισήμανσης δηλώνει μια πιθανή επιβλαβή κατάσταση. Εάν δεν αποφευχθεί, ενδέχεται να υποστεί ζημιά η εγκατάσταση ή κάτι στο περιβάλλον της.
	<b>ΠΕΡΙΒΑΛΛΟΝ</b> Αυτός ο συνδυασμός συμβόλου και λέξης επισήμανσης επισημαίνει μια πιθανή επικίνδυνη κατάσταση, η οποία μπορεί να προκαλέσει ζημιές στο περιβάλλον, εάν δεν αποφευχθεί.

### Χρήση σύμφωνα με τις προδιαγραφές

Ηλεκτρική αντλία νερού...



- χρήση μόνο σε προβλεπόμενα οχήματα.
- χρήση μόνο σε εργοστασιακή κατάσταση χωρίς ιδιόχειρες τροποποιήσεις. Τυχόν τροποποιήσεις ή επεμβάσεις ενδέχεται να επηρεάσουν την ασφάλεια
- όχι χρήση, όταν έχει τροποποιηθεί, παραποιηθεί ή υποστεί ζημιά.



### Γενικές οδηγίες

	<b>ΚΙΝΔΥΝΟΣ</b> <b>Κίνδυνος-θάνατος από ηλεκτροπληξία!</b> Επισκευή/αντικατάσταση ηλεκτρικών εξαρτημάτων μόνο από ηλεκτρολόγο!
	<b>ΥΠΟΔΕΙΞΗ</b> Πρέπει να προσέχετε σε κάθε περίπτωση τις οδηγίες και τα δεδομένα των κατασκευαστών των οχημάτων.
	<b>ΚΙΝΔΥΝΟΣ</b> <b>Μη ορατή ζημιά της ηλεκτρικής αντλίας ψυκτικού</b> Από βίαιη τοποθέτηση, πτώση ή δυνατά χτυπήματα προκαλούνται ζημιές στην αντλία ψυκτικού. Προστατέψτε την αντλία ψυκτικού από πτώση (π.χ. σκληρή επαφή με το υπόστρωμα) και χτυπήματα (π.χ. από εργαλεία). Μετά από πτώση ή δυνατό χτύπημα μην τοποθετείτε σε καμία περίπτωση την αντλία ψυκτικού, αλλά αντικαταστήστε τη με μια καινούργια αντλία ψυκτικού.



### Μέσα ατομικής προστασίας

Τα μέσα ατομικής προστασίας χρησιμεύουν στην προστασία από περιορισμούς της ασφάλειας και της υγείας κατά την εργασία.

	<b>ΥΠΟΔΕΙΞΗ</b> <b>Φοράτε προστατευτικά γυαλιά!</b> Τα προστατευτικά γυαλιά χρησιμεύουν στην προστασία των ματιών από εκτινασόμενα εξαρτήματα και ψεκασμό υγρών.
	<b>ΥΠΟΔΕΙΞΗ</b> <b>Φοράτε ωτασπίδες!</b> Οι ωτασπίδες χρησιμεύουν στην προστασία από βλάβες στην ακοή λόγω θορύβου.
	<b>ΥΠΟΔΕΙΞΗ</b> <b>Φοράτε προστατευτικά γάντια!</b> Τα προστατευτικά γάντια χρησιμεύουν στην προστασία των χεριών από τριβή, εκδορές, τρύπημα ή βαθύτερους τραυματισμούς καθώς και κατά την επαφή με καυτές επιφάνειες.

	<b>ΥΠΟΔΕΙΞΗ</b> <b>Φοράτε προστατευτική ενδυμασία εργασίας!</b> Η προστατευτική ενδυμασία εργασίας είναι εφαρμοστά ρούχα εργασίας με ελάχιστη αντοχή στο σχίσιμο, με στενά μανίκια και χωρίς τμήματα που προεξέχουν.
	<b>ΥΠΟΔΕΙΞΗ</b> <b>Φοράτε υποδήματα ασφαλείας!</b> Τα υποδήματα ασφαλείας προστατεύουν τα πόδια από συνθλίψεις, από πτώση αντικειμένων και γλίστρημα σε ολισθηρές επιφάνειες.



### Υπόδειξη τοποθέτησης

	<b>ΚΙΝΔΥΝΟΣ</b> <b>Κίνδυνος εγκαύματος!</b> Εκτελείτε εργασίες μόνο αφού έχει κρυώσει ο κινητήρας.
	<b>ΠΕΡΙΒΑΛΛΟΝ</b> <b>Ανακύκλωση</b> Συλλέξτε με κατάλληλο δοχείο το ψυκτικό που αδειάσατε και απορρίψτε το. Πρέπει να προσέχετε τους κανονισμούς διάθεσης απορριμμάτων της χώρας σας.

### Απαραίτητες προεργασίες

- Προσέξτε τις οδηγίες διάγνωσης.
- Αδειάστε το ψυκτικό.
- Αφαιρέστε την ποδιά του κινητήρα.
- Αφαιρέστε τη βάση του ανεμιστήρα.
- Αποσυνδέστε τον μηχανισμό διεύθυνσης (μην τον αφαιρείτε).

### Αφαίρεση και τοποθέτηση ηλεκτρικής αντλίας νερού

	<b>ΥΠΟΔΕΙΞΗ</b> Κατά την αντικατάσταση της ηλεκτρικής αντλίας ψυκτικού πρέπει να ελέγχετε πάντα, εάν η παλιά αντλία ψυκτικού ή το περιβάλλον της είναι λερωμένη με λάδι κινητήρα. Εάν είναι λερωμένη με λάδι κινητήρα, εντοπίστε τη διαρροή λαδιού, καθαρίστε και αντικαταστήστε τις τσιμούχες.
	<b>ΥΠΟΔΕΙΞΗ</b> Πρέπει να αντικαθιστάτε οπωσδήποτε όλες τις βίδες, τα παξιμάδια και τα κολιέ που είχατε αφαιρέσει κατά την επισκευή. Αφαιρέστε και τοποθετήστε την αντλία ψυκτικού χωρίς να προκαλέσετε ζημιές και χωρίς άσκηση εξωτερικής βίας. Αποφύγετε τα χτυπήματα στην αντλία ψυκτικού (π.χ. από εργαλεία, πτώση, σκληρή επαφή με το υπόστρωμα). Αντικαταστήστε υποχρεωτικά την αντλία ψυκτικού μετά από πτώση ή σκληρά χτυπήματα.



1. Αποσυνδέστε τη φίσα (1). Λύστε τον εύκαμπτο σωλήνα ψυκτικού (2).
- ✓ **⚠ ΣΗΜΕΙΩΣΗ!** Προσέξτε τη θέση τοποθέτησης του κολιέ.
2. Λύστε τον εύκαμπτο σωλήνα ψυκτικού (3).
3. Τα κολιέ (4) πρέπει να τοποθετούνται στο κέντρο στην περιοχή που επισημαίνεται.
- ✓ **⚠ ΣΗΜΕΙΩΣΗ!** Προσέξτε τη θέση τοποθέτησης του κολιέ.
4. Λύστε τις βίδες (5).
- ✓ **⚠ ΣΗΜΕΙΩΣΗ!** Αντικαταστήστε τις βίδες.
5. Ξεκουμπώστε τα καλώδια (7) από το στήριγμα. Λύστε τη βίδα (6).
6. Συμπληρώστε τον κινητήρα.



Η συναρμολόγηση πραγματοποιείται με την αντίστροφη σειρά.

⚠ ΣΗΜΕΙΩΣΗ! Πρέπει να τηρείτε υποχρεωτικά τις οδηγίες εξαέρωσης.

## Οδηγίες εξαέρωσης

	<b>ΠΡΟΕΙΔΟΠΟΙΗΣΗ</b> <b>Κίνδυνος εγκαύματος!</b> Ανοίγεται την τάπα μόνο αφού έχει κρυώσει ο κινητήρας.
	<b>ΠΡΟΣΟΧΗ</b> <b>Πλήρωση ψυκτικού για όλη τη διάρκεια ζωής!</b> Μη χρησιμοποιείτε ξανά χρησιμοποιημένο ψυκτικό! Κατά την αντικατάσταση και αφαίρεση εξαρτημάτων, τα οποία εξαρτώνται από την αντιδιαβρωτική προστασία του ψυκτικού, πρέπει να το αλλάζετε. Πρέπει επομένως να αδειάζετε το ψυκτικό και να γεμίζετε ξανά το σύστημα ψύξης.
	<b>ΥΠΟΔΕΙΞΗ</b> <b>Διαδικασία εξαέρωσης</b> Κατά τη διαδικασία εξαέρωσης, μην ανοίγεται την τάπα του δοχείου διαστολής ψυκτικού.

Κατά τη συμπλήρωση, χρησιμοποιείτε μόνο το προβλεπόμενο ψυκτικό! Προσέξτε την αναλογία ανάμιξης! Πραγματοποιήστε αργά την πλήρωση. Προσαρμόστε τη στάθμη ψυκτικού στο σημάδι MAX.

1. Κλείστε το δοχείο διαστολής για το ψυκτικό. Κλείστε την τάπα (8) τόσο, μέχρι να συμπίπτουν τα σημάδια με βέλη.

⚠ ΠΡΟΣΟΧΗ! Η ακόλουθη διαδικασία εξαέρωσης είναι π.χ. απαραίτητη μετά από αντικατάσταση εξαρτημάτων στο σύστημα ψύξης ή/και σε περίπτωση επαναπλήρωσης του συστήματος ψύξης.

2. Γεμίστε ψυκτικό. Για τον σκοπό αυτό, ανοίξτε τη βίδα εξαέρωσης (9). Γεμίστε το δοχείο διαστολής για ψυκτικό μέχρι την κάτω ακμή του στομιού πλήρωσης ψυκτικού με το προβλεπόμενο ψυκτικό.
- ✓ ⚠ ΣΗΜΕΙΩΣΗ! Προσέξτε την αναλογία ανάμιξης.
3. Κλείστε τη βίδα εξαέρωσης (9).
4. Κλείστε την τάπα του δοχείου διαστολής.

## et Paigaldusjuhend

### Elektriline veepump



Lugupeetud klient, meil on hea meel, et valisite **Continental** toote.

Palun lugege ohutus- ja paigaldusjuhised enne paigalduse alustamist täielikult läbi.

### Sümbolite selgitus

#### Ohutusjuhised

Selles juhendis olevad ohutusjuhised on tähistatud sümbolitega. Ohutusjuhised on tähistatud märksönadega, mis väljendavad ohu suurust.

	<b>OHT</b> See sümboli ja signaalsõna kombinatsioon viitab otsesele ohule. Selle eiramine toob kaasa surma või ülirasked kehavigastused.
	<b>HOIATUS</b> See sümboli ja märksõna kombinatsioon tähistab võimalikku ohu. Kui seda ei väldita, võib tulemuseks olla surm või tõsised vigastused.



	<b>ETTEVAATUST</b> See sümboli ja märksõna kombinatsioon tähistab võimalikku ohu. Kui seda olukorda ei õnnestu vältida, võivad tagajärjeks olla kerged või mõõdukad vigastused.
	<b>MÄRKUS</b> See sümboli ja signaalsõna kombinatsioon viitab võimalikule ebaturvalisele olukorrale. Kui seda ei väldita, võivad tekkida seadme või keskkonna kahjustused.
	<b>KESKKOND</b> See sümboli ja signaalsõna kombinatsioon viitab potentsiaalselt ohtlikku olukorda, mis võib põhjustada, kui olukorda ei õnnestu vältida, keskkonnakahju.

### Otstarbekohane kasutamine

Elektriline veepump...



- kasutada ainult selleks ettenähtud sõidukites.
- kasutada ainult algses seisukorras omal algaustel tehtud muudatusteta. Muudatused või ümberehitused võivad ohutust mõjutada
- mitte kasutada, kui seda on muudetud, ümber ehitatud või kahjustatud.

### Üldised märkused

	<b>OHT</b> <b>Surmava elektrilöögi oht!</b> Elektrikomponente tohivad parandada/vahetada ainult elektrikud!
	<b>MÄRKUS</b> Sõiduki tootjate antud juhiste ja andmete järgimine on kohustuslik.
	<b>OHT</b> <b>Elektrilise jahutusvedeliku pumba mittenähtav kahjustus</b> Paigaldamine jõu kasutamisel, kukkumine või kõvad löögid kahjustavad jahutusvedeliku pumba. Jahutusvedeliku pumba tuleb kaitsta kukkumise (nt kokkupuude kõva alusega) ja löökide (nt tööriistade põhjustatud) eest. Ärge võtke jahutusvedeliku pumba pärast kukkumist või kõva lööki kasutusele, asendage see uue jahutusvedeliku pumbaga.

### Isikukaitsevahendid

Isikukaitsevahendite eesmärk on kaitsta töö ajal isikute ohutust ja tervist.

	<b>MÄRKUS</b> <b>Kasutage kaitseprille!</b> Kaitseprillid kaitsevad silmi laialipaiskuvate osade ja vedelikupritsmete eest.
	<b>MÄRKUS</b> <b>Kasutage kuulmiskaitset!</b> Kuulmiskaitsevahend kaitseb müra tõttu tekkivate kuulmiskahjustuste eest.

	<b>MÄRKUS</b>
	<b>Kasutage kaitsekindaid!</b> Kaitsekindad kaitsevad käsi hõõrdumise, marrastuste, sissetorgete või sügavamate vigastuste ning kuumade pindade puudutamise eest.

	<b>MÄRKUS</b>
	<b>Kasutage kaitseriietust!</b> Töökaitseriietus on keha ligi hoidev, väikese rebenemiskindlusega, kitsaste varrukatega ja eenduvate osadeta töörietus.

	<b>MÄRKUS</b>
	<b>Kasutage turvajalatsaid!</b> Turvajaltsid kaitsevad jalalabasid muljumiste, allakukkuvate osade ning libedal pinnal libisemise eest.

### Paigaldusjuhend

	<b>OHT</b>
	<b>Põletushaavade tekkeoht!</b> Tõid võib teostada vaid siis, kui mootor on jahtunud.

	<b>KESKKOND</b>
	<b>Taaskasutus</b> Lekkinud jahutusvedelik tuleb mahutisse koguda ja käidelda nõuetekohaselt. Järgida siseriiklikult kehtivaid käitlusjuhiseid.



### Vajalikud ettevalmistustööd

- Järgige veaotsingu juhiseid.
- Tühjendage jahutusvedelik.
- Eemaldage mootori alumine kate.
- Eemaldage ventilaatori raam.
- Lõdvendage (ärge eemaldage) rooliseadet.

### Elektrilise veepumba paigaldamine ja maha monteerimine

	<b>MÄRKUS</b>
	Elektrilise jahutusvedeliku pumba asendamisel tuleb alati kontrollida, et eelmine jahutusvedeliku pump või selle ümbrus ei oleks mootoriõliga saastunud. Mootoriõliga saastumise korral lokaliseerige õli lekkeid, puhastage ja vahetage tihendid.

	<b>MÄRKUS</b>
	Kõik remondi käigus eemaldatud kruvid, mutrid ja voolikuklambrid tuleb kindlasti välja vahetada. Eemaldage ja paigaldage jahutusvedeliku pump ilma kahjustusteta ja ilma jõu kasutamiseta. Vältige jahutusvedeliku pumbale suunatud lööke (nt tööriistadega, kukkudes, kontakt kõva aluspinnaga). Jahutusvedeliku pump tuleb pärast kukkumist või kõva lööki välja vahetada.

1. Ühendage pistik lahti (1). Vabastage jahutusvedeliku voolik (2).
- ✓  **MÄRKUS!** Järgige voolikuklambriga paigaldusasendit.
2. Vabastage jahutusvedeliku voolik (3).
3. Voolikuklambrid (4) peavad olema paigaldatud tähistatud ala keskele.
- ✓  **MÄRKUS!** Järgige voolikuklambriga paigaldusasendit.
4. Vabastage kruvid (5).

- ✓  **MÄRKUS!** Asendage kruvid.
- 5. Ühendage kaabel (7) klambrist lahti. Vabastage kruvi (6).
- 6. Komplekteerige mootor.

Kokku monteerimine toimub vastupidises järjekorras.

 **MÄRKUS!** Õhuvahetusekirjade järgimine on kohustuslik.

### Ventileerimiseeskiri

	<b>HOIATUS</b>
	<b>Põletushaavade tekkeoht!</b> Avage kaas alles siis, kui mootor on jahtunud.

	<b>ETTEVAATUST</b>
	<b>Kasutusaegse täitekogusega jahutusvedelik!</b> Kasutatud jahutusvedelikku ei ole lubatud uuesti kasutada! Kui vahetatakse või paigaldatakse jahutusvedeliku korrosioonikaitsega seotud detaile, tuleb see detail välja vahetada. Jahutussüsteem tuleb seetõttu tühjendada ja uuesti täita.

	<b>MÄRKUS</b>
	<b>Õhuvahetusprotsess</b> Ärge avage jahutusvedeliku paisupaagi kaant õhuvahetusprotsessi ajal.

Kasutage uuesti täitmisel ainult ettenähtud jahutusvedelikku! Järgige segamissuhet! Täitke aeglaselt. Jahutusvedeliku niivoo vastavusse MAX-iga.

1. Sulgege jahutusvedeliku paisupaak. Sulgege kaas (8), kuni noolemärgised on kohakuti.

 **ETTEVAATUST!** Järgmine õhuvahetustoiming tuleb teostada nt pärast jahutussüsteemi detailide välja vahetamist, nt pärast jahutussüsteemi uuesti täitmist.

2. Lisage jahutusvedelikku. Selleks avage õhuvahetuskruvi (9). Täitke jahutusvedeliku paisupaak ettenähtud jahutusvedelikuga kuni jahutusvedeliku täiteanuma alumise servani.

✓  **MÄRKUS!** Järgige segamissuhet.

3. Sulgege õhuvahetuskruvi (9).
4. Sulgege paisupaagi sulgemiskaas.

### Asennusohje

#### Sähkötoiminen vesipumppu

Hyvä asiakas, olemme iloisia, että olet valinnut **Continental**-tuotteen.

Lue kaikki turvallisuus- ja asennusohjeet ennen asennuksen aloittamista.

#### Symbolien selitykset

##### Turvallisuusohjeet

Turvallisuusohjeet on tässä ohjeessa merkitty symboleilla. Turvallisuusohjeet aloitetaan huomiosanalla, joka ilmaisee vaaran laajuuden.

	<b>VAARA</b>
	Tämä symbolin ja huomiosanan yhdistelmä koskee välttämättä uhkaavaa vaaraa. Jos sitä ei vältetä, seurauksena on hengenvaara tai vakavia tapaturmia.

	<b>VAROITUS</b>
	Tämä symbolin ja huomiosanan yhdistelmä koskee mahdollisesti uhkaavaa vaaraa. Jos sitä ei vältetä, seurauksena voi olla hengenvaara tai vakavia tapaturmia.



	<b>VARO</b> Tämä symbolin ja huomiosanan yhdistelmä koskee mahdollisesti uhkaavaa vaaraa. Jos sitä ei vältetä, seurauksena voi olla lieviä tai vähäisiä tapaturmia.
	<b>OHJE</b> Tämä symbolin ja huomiosanan yhdistelmä koskee mahdollisesti haitallista tilannetta. Jos sitä ei vältetä, laitteisto tai jokin sen ympäristössä voi vahingoittua.
	<b>YMPÄRISTÖ</b> Tämä symbolin ja huomiosanan yhdistelmä koskee mahdollisesti vaarallista tilannetta, joka voi aiheuttaa ympäristövahinkoja, jos sitä ei vältetä.

### Käyttötarkoitus

Käytä sähkötoimista vesipumppua...



- vain sille suunnitelluissa ajoneuvoissa.
- vain alkuperäisessä kunnossaan, johon ei ole tehty mitään omavaltaisia muutoksia.  
Muutokset tai muuntelut voivat vaikuttaa turvallisuuteen.
- älä käytä, jos sitä on muutettu, muunneltu tai se on vahingoittunut.

### Yleisiä ohjeita

	<b>VAARA</b> <b>Hengenvaara sähköiskusta!</b> Sähköosien korjauksen/vaihdon saa tehdä vain sähköasentaja!
	<b>OHJE</b> Ajoneuvojen valmistajan ohjeita ja tietoja on joka tapauksessa noudatettava.
	<b>VAARA</b> <b>Sähkötoimisen jäähdytysnestepumpun näkymättömät vauriot.</b> Väkisin tehty asennus, putoaminen ja iskut vaurioittavat jäähdytysnestepumppua. Suojaa jäähdytysnestepumppu putoamiselta (esim. kovalla kosketukselta alustaan) ja iskuilta (esim. työkalun iskut). Älä missään tapauksessa asenna jäähdytysnestepumppua, jos se on pudonnut tai siihen on kohdistunut kovia iskuja.



### Henkilönsuojaimet

Henkilönsuojainten tarkoituksena on suojata henkilöitä turvallisuus- ja terveyshaitoilta työskentelyn aikana.

	<b>OHJE</b> <b>Käytä suojalaseja!</b> Suojalasein tarkoituksena on suojata silmiä sinkoutuville osille ja nesteroiskeille.
	<b>OHJE</b> <b>Käytä kuulosuojaimia!</b> Kuulosuojaimen tarkoituksena on suojata melun aiheuttamilta kuulovaurioilta.

	<b>OHJE</b> <b>Käytä suojakäsineitä!</b> Suojakäsineiden tarkoituksena on suojata käsiä hankaukselta, hiertymiltä, pistoilta tai syvemmilta vammoilta sekä kuumien pintojen kosketukselta.
	<b>OHJE</b> <b>Käytä suojavaatteita!</b> Suojavaatteet ovat tyköistuvia työvaatteita, joissa on alhainen repäisyjujuus, kapeat hihat ja joissa ei ole ulkonevia osia.
	<b>OHJE</b> <b>Käytä turvajalkineita!</b> Turvajalkineet suojaavat jalkoja puristumilta, putoavilta osilta ja liukastumiselta liukkaalla alustalla.



### Asennusohje



	<b>VAARA</b> <b>Palovammojen vaara!</b> Tee töitä vain jäähtyneelle moottorille.
	<b>YMPÄRISTÖ</b> <b>Kierrätys</b> Kerää poistettava jäähdytysneste sopivaan astiaan ja hävitä se. Maakohtaisia hävittämismääräyksiä on noudatettava.

### Vaadittavat valmistelut

- Ota huomioon diagnoosiohje.
- Valuta jäähdytysneste pois.
- Irrota moottorin alasuoja.
- Irrota tuulettimen kehys.
- Löysää ohjausvaihte (älä irrota).

### Sähkötoimisen vesipumpun asennus ja irrotus

	<b>OHJE</b> Kun sähkötoiminen jäähdytysnestepumppu korvataan on aina tarkastettava, onko vanha jäähdytysnestepumppu tai sen ympäristö likaantunut moottoriöljystä. Jos esiintyy moottoriöljyn aiheuttamaa likaantuneisuutta, öljyvuoto on paikannettava ja tiivisteet vaihdettava.
	<b>OHJE</b> Kaikki korjauksen yhteydessä irrotetut ruuvit, mutterit ja letkukiinnikkeet on ehdottomasti vaihdettava uusiin. Irrota ja asenna jäähdytysnestepumppu vahingoittumattomana ilman liiallista voimankäyttöä. Varo kohdistamasta iskuja jäähdytysnestepumppuun (esim. työkaluilla, pudottamalla, kovalla kosketuksella alustaan). Vaihda jäähdytysnestepumppu putoamisen tai kovien iskujen jälkeen uuteen.



1. Irrota pistoliitäntä (1). Irrota jäähdytysnesteletku (2).
- ✓  **HUOMAUTUS!** Ota huomioon letkukiinnikkeen asennusasento.
2. Irrota jäähdytysnesteletku (3).
3. Letkukiinnikkeet (4) on asennettava merkityn alueen keskelle.
- ✓  **HUOMAUTUS!** Ota huomioon letkukiinnikkeen asennusasento.
4. Avaa ruuvit (5).

- ✓ **⚠ HUOMAUTUS!** Vaihda ruuvit uusiin.
- 5. Irrota kaapeli (7) pidikkeestä. Avaa ruuvi (6).
- 6. Täydennä moottori.

Kokoaminen tapahtuu päinvastaisessa järjestyksessä.

**⚠ HUOMAUTUS!** Ilmanpoistomääräystä on ehdottomasti noudatettava.

### Ilmanpoistomääräys

	<b>VAROITUS</b> <b>Palovammojen vaara!</b> Avaa korkki vain moottorin ollessa jäähtynyt.
	<b>VARO</b> <b>Jäähdytysnesteen lifetime-täyttö!</b> Älä käytä käytettyä jäähdytysnestettä uudelleen! Kun vaihdetaan tai irrotetaan rakenneosia, jotka tarvitsevat jäähdytysnesteen korroosiosuojaksi, se on vaihdettava. Jäähdytysnestejärjestelmä on tällöin tyhjennettävä ja täytettävä uudelleen.
	<b>OHJE</b> <b>Ilmaus</b> Älä avaa ilmauksen aikana tasaussäiliön korkkia.

Käytä lisättäessä vain määrättyä jäähdytysnestettä! Ota huomioon sekoitussuhde! Suorita täyttö hitaasti. Säädä jäähdytysnestemäärä MAX-rajaa.

1. Sulje jäähdytysnesteen tasaussäiliö. Sulje korkki (8) niin kiinni, että nuolimerkinnot ovat kohdakkain.

**⚠ VARO!** Seuraava ilmaus on välttämätön esim. jäähdytysjärjestelmien osien vaihdon jälkeen tai jäähdytysjärjestelmän uudelleentäytön yhteydessä.

2. Täytä jäähdytysnesteellä. Avaa sitä varten ilmausruuvi (9). Täytä jäähdytysnesteen tasaussäiliön jäähdytysnesteen täyttöistukan alareunaan määrättyllä jäähdytysnesteellä.

- ✓ **⚠ HUOMAUTUS!** Ota huomioon sekoitussuhde.
- 3. Sulje ilmausruuvi (9).
- 4. Sulje tasaussäiliön korkki.

## hu Szerelési útmutató

### Elektromos hűtőfolyadék-szivattyú



Kedves vásárlónk, örülünk, hogy a Continental termékét választotta.



Kérjük, hogy a beszerelés megkezdése előtt olvassa el a jelen biztonsági és beszerelési útmutatót teljes egészében.

### Szimbólumok jelentése

#### Biztonsági tudnivalók

A biztonsági utasításokat a jelen útmutatóban szimbólumok jelölik. A biztonsági utasításokat jelzőszavak vezetnek be, melyek a veszélyeztetés mértékét fejezik ki.

	<b>VESZÉLY</b> A szimbólum és a jelzőszó e kombinációja közvetlenül fenyegető veszélyt jelez. Ha nem kerülik el, a legsúlyosabb, akár halálos sérülés lesz a következménye.
	<b>FIGYELEM</b> A szimbólum és a jelzőszó e kombinációja lehetséges veszélyt jelez. Ha nem kerülik el, a legsúlyosabb, akár halálos sérülés lehet a következménye.

	<b>VIGYÁZAT</b> A szimbólum és a jelzőszó e kombinációja lehetséges veszélyt jelez. Ha nem kerülik el, könnyebb vagy kisebb sérülés lehet a következménye.
	<b>ÚTMUTATÁS</b> A szimbólum és a jelzőszó e kombinációja egy esetlegesen kárt okozó helyzetet jelez. Ha nem kerülik el, a berendezés vagy valami a környezetében károsodhat.
	<b>KÖRNYEZET</b> A szimbólum és a jelzőszó e kombinációja egy lehetséges veszélyes helyzetet jelez, amely környezeti károkat okozhat, ha nem kerülik el.

### Javaslatok és ajánlások

	<b>TIPP</b> Ez a szimbólum hasznos tippeket és ajánlásokat, valamint a hatékony és problémamentes működéshez szükséges információkat emeli ki.
---	---

### Rendeltetésszerű használat

Az elektromos hűtőfolyadék-szivattyú...

- csak arra megfelelő járművekben alkalmazható.
- kizárólag eredeti állapotában, egyoldalú módosítások nélkül használható. A termék megváltoztatása, illetve manipulálása befolyásolhatja a biztonságot
- használata tilos, ha azt manipulálták vagy sérült.

### Fontos tudnivaló

	<b>ÚTMUTATÁS</b> Gépjárműveken csak képzett szakember végezhet munkálatokat.
	<b>VESZÉLY</b> <b>Életveszély áramütés által!</b> Az elektromos alkatrészek javítását/cseréjét csak elektromos szakember végezheti!
	<b>ÚTMUTATÁS</b> A jármű gyártójának utasításait és adatait feltétlenül követni kell.
	<b>VESZÉLY</b> <b>Az elektromos hűtőfolyadék-szivattyú nem látható sérüléssel</b> Az erőszakos beszerelés, leesés vagy erős ütődések a hűtőfolyadék-szivattyún sérülést okozhatnak. Védje a hűtőfolyadék-szivattyút a leeséstől (pl. kemény ütődés az alaplapon) és ütésektől (pl. szerszámok által). Ne szerelje be a hűtőfolyadék-szivattyút, ha az leesett vagy erős ütés érte, hanem cserélje új hűtőfolyadék-szivattyúra.

### Személyi védőfelszerelések

Az egyéni védőfelszerelések arra szolgálnak, hogy védjék az embereket a munkahelyi biztonság és egészségkárosodás tekintetében.

	<b>ÚTMUTATÁS</b> <b>Viseljen védőszemüveget!</b> A védőszemüveg arra szolgál, hogy védje a szemet kirepülő alkatrészekről és kifröccsenő folyadékoktól.
	<b>ÚTMUTATÁS</b> <b>Viseljen hallásvédelmet!</b> A hallásvédelem arra szolgál, hogy védjen a zajhatásoktól.
	<b>ÚTMUTATÁS</b> <b>Viseljen védőkesztyűt!</b> A védőkesztyű arra szolgál, hogy megvédje a kezét a súrlódástól, horzsolásoktól, szúrásoktól vagy mélyebb sérülésektől, valamint a forró felületek érintésekor.
	<b>ÚTMUTATÁS</b> <b>Viseljen munkavédelmi ruházatot!</b> A munkavédelmi ruházat szorosan illeszkedő, alacsony szakítószilárdságú munkaruha, szűk ujjakkal és kiálló részek nélkül.
	<b>ÚTMUTATÁS</b> <b>Viseljen védőcipőt!</b> A védőcipő megvédi a lábat a zúzódástól, a leeső alkatrészekről és a csúszós felületeken való megcsúszástól.

#### Beszereleési javaslat

	<b>VESZÉLY</b> <b>Égés veszélye</b> Csak lehűlt motoron végezzen munkálatokat.
	<b>KÖRNYEZET</b> <b>Újrahasznosítás</b> A leeresztett hűtőfolyadékot gyűjtse megfelelő tartályba és ártalmatlanítsa. Az országspecifikus ártalmatlanítási előírásokat figyelembe kell venni.



#### Szükséges előzetes munkálatok

- Vegye figyelembe a diagnosztikai utasításokat.
- Eressze le a hűtőfolyadékot.
- Szerelje le a motor alsó védőelemét.
- Szerelje le a ventilátorkeretet.
- Lazítsa meg a kormányművet (ne szerelje ki).

#### Az elektromos hűtőfolyadék-szivattyú ki- és beszerelése

	<b>ÚTMUTATÁS</b> Az elektromos hűtőfolyadék-szivattyú cseréjekor mindig ellenőrizze, hogy a régi hűtőfolyadék-szivattyú vagy annak környéke nem szennyeződött-e motorolajjal. Ha motorolajos szennyeződés van, keresse meg az olajszívárgást, tisztítsa meg és cserélje ki a tömitéseket.
--	---

	<b>ÚTMUTATÁS</b> A javítás során eltávolított összes csavart, anyát és tömlőbilincset le kell cserélni. A hűtőfolyadék-szivattyú be- és kiszerezését sérülés és külső erőbehatás nélkül végezze. Kerülje a hűtőfolyadék-szivattyút érő ütéseket (pl. szerszámok, leesés, kemény érintkezés az alappal). A hűtőfolyadék-szivattyút feltétlenül kell cserélni, miután leesett vagy erős ütés érte.
---	--

1. Válassza le a csatlakozódugót (1) Válassza le a hűtőfolyadék-tömlőt (2)
- ✓  **ÚTMUTATÁS!** Figyeljen a tömlőbilincs beszerelési helyzetére.
2. Válassza le a hűtőfolyadék-tömlőt (3)
3. A tömlőbilincseket (4) a jelölt terület közepére kell felszerelni.
- ✓  **ÚTMUTATÁS!** Figyeljen a tömlőbilincs beszerelési helyzetére.
4. Lazítsa meg a csavarokat (5).
- ✓  **ÚTMUTATÁS!** Cserélje a csavarokat.
5. Akassza ki a kábelt (7) a tartóból. Lazítsa meg a csavart (6).
6. Szerelje össze a motort.

Az összeszerelés fordított sorrendben történik.

 **ÚTMUTATÁS!** A légtelenítési előírást feltétlenül be kell tartani.

#### Légtelenítési előírás

	<b>FIGYELEM</b> <b>Égés veszélye</b> Csak lehűlt motoron nyissa fel a zárófedeleket.
	<b>VIGYÁZAT</b> <b>Hűtőfolyadékkal való feltöltés teljes élettartamra!</b> Ne használja fel újra a használt hűtőfolyadékot! Olyan alkatrészek cseréjekor vagy eltávolításakor, amelyeknek a hűtőfolyadék korróziógátló hatására szüksége van, le kell cserélni a hűtőfolyadékot. Ezért a hűtőrendszert le kell üríteni és újra fel kell tölteni.
	<b>ÚTMUTATÁS</b> <b>Légtelenítési eljárás</b> A légtelenítési eljárás során ne nyissa ki a hűtőfolyadék-kiegyenlítő-tartály zárófedelét.

Utántöltéskor csak az előírt hűtőfolyadékot használja! Figyeljen a keverési arányra! A feltöltést lassan végezze. Állítsa be a hűtőfolyadék szintjét MAX-ra

1. Zárja a hűtőfolyadék kiegyenlítő-tartályt. Csavarja fel a zárófedeleket (8) annyira, hogy a nyíljelölések egybe essenek.

 **VIGYÁZAT!** A következő légtelenítési eljárásra például a hűtőrendszer alkatrészének cseréje után vagy a hűtőrendszer újratöltésekor van szükség.

2. Töltsön be hűtőfolyadékot. Nyissa ki ehhez a légtelenítőcsavart (9). Töltse fel a hűtőfolyadék-kiegyenlítő-tartályt a hűtőfolyadék-betöltőcsomós alsó pereméig az előírt hűtőfolyadékkal.

✓  **ÚTMUTATÁS!** Figyeljen a keverési arányra.

3. Zárja a légtelenítőcsavart (9).
4. Zárja a kiegyenlítő-tartály zárófedelét.

## Upute za montažu

#### Električna crpka za vodu

Poštovani kupci, drago nam je da ste se odlučili za proizvod **Continental**.

Molimo pročitate sve napomene o sigurnosti i montaži prije nego počnete s montažom.

## Objašnjenje simbola

### Sigurnosne napomene

Sigurnosne napomene označene su simbolima u ovim uputama. Sigurnosne napomene navedene su piktogramima koji izražavaju razinu opasnosti.



	<b>OPASNOST</b> Ova kombinacija simbola i piktograma označava neposrednu opasnost. Ako se ne spriječi, uzrokuje smrt ili najteže ozljede.
	<b>UPOZORENJE</b> Ova kombinacija simbola i piktograma označava potencijalnu opasnost. Ako se ne spriječi, može uzrokovati smrt ili najteže ozljede.
	<b>OPREZ</b> Ova kombinacija simbola i piktograma označava potencijalnu opasnost. Ako se ne spriječi, može uzrokovati lakše ili manje ozljede.
	<b>NAPOMENA</b> Ova kombinacija simbola i piktograma označava potencijalnu štetnu situaciju. Ako se ne spriječi, može uzrokovati oštećenje postrojenja ili nečega u njegovoj blizini.
	<b>OKOLIŠ</b> Ova kombinacija simbola i piktograma označava moguću opasnu situaciju koja može dovesti do štete po okoliš ako se ne izbjegne.

### Propisana primjena

Električnu crpku za vodu...

- rabiti samo u za to predviđenim vozilima.
- rabiti samo u originalnom stanju bez samovoljnih izmjena. Izmjene ili manipulacije na proizvodu mogu utjecati na sigurnost
- ne rabiti ako je izmijenjena, modificirana ili oštećena.

### Opće napomene



	<b>OPASNOST</b> <b>Opasnost po život od strujnog udara!</b> Električne komponente smiju popravljati/mijenjati samo ovlašteni električari!
	<b>NAPOMENA</b> U svakom slučaju se treba pridržavati uputa i podataka proizvođača vozila.
	<b>OPASNOST</b> <b>Nevidljiva oštećenja električne crpke za rashladnu tekućinu</b> Nasilna instalacija, pad ili jaki udari oštetit će crpku za rashladnu tekućinu. Crpku za rashladnu tekućinu čuvati od pada (npr. čvrst kontakt s podlogom) i udaraca (npr. alatima). Nakon pada ili zadobivenog udarca, crpku za rashladnu tekućinu ni u kom slučaju ne montirati već je zamijeniti novom crpkom.

### Osobna zaštitna oprema

Osobna zaštitna oprema služi tome da zaštiti sigurnost i zdravlje osoba pri radu.

	<b>NAPOMENA</b> <b>Nosite zaštitne naočale!</b> Zaštitne naočale služe zaštiti očiju od letećih dijelova i prskanja tekućine.
	<b>NAPOMENA</b> <b>Nosite zaštitu za uši!</b> Zaštita za uši služi zaštiti sluha od buke.
	<b>NAPOMENA</b> <b>Nosite zaštitne rukavice!</b> Zaštitne rukavice služe zaštiti ruku od trenja, ogrebotina, uboda ili dubljih ozljeda kao i pri dodiru vrućih površina.
	<b>NAPOMENA</b> <b>Nosite zaštitnu radnu odjeću!</b> Zaštitna radna odjeća je radna odjeća uskih rukava koja prijanja uz tijelo, nema izbočenih dijelova i otporna je na trganje.
	<b>NAPOMENA</b> <b>Nosite zaštitnu obuću!</b> Zaštitna obuća štiti stopala od grnčenja, padajućih dijelova i klizanja na skliskoj podlozi.

### Upute za montažu

	<b>OPASNOST</b> <b>Opasnost od opeklna!</b> Radove provoditi samo kada je motor ohlađen.
	<b>OKOLIŠ</b> <b>Recycling</b> Ispuštenu rashladnu tekućinu sakupiti u odgovarajuću posudu i odložiti na ekološki prihvatljiv način. Poštovati ekološke propise specifične za zemlju primjene.



### Potrebni pripremni radovi

- Poštivati instrukcije dijagnoze.
- Ispustiti rashladnu tekućinu.
- Demontirati donju zaštitu motora.
- Demontirati okvir ventilatora.
- Opuštiti prijenosnik upravljača (ne demontirati).

### Montaža i demontaža električne crpke za vodu

	<b>NAPOMENA</b> Pri zamjeni crpke za rashladnu tekućinu uvijek treba provjeriti jesu li stara crpka za rashladnu tekućinu ili njezino okruženje zaprljani motornim uljem. Ako postoji zaprljanost motornim uljem, pronaći gdje curi ulje, očistiti u zamijeniti brtve.
---	--

	<b>NAPOMENA</b>
	<p>Svi vijci, matice i objumice za crijeva moraju se obvezno zamijeniti.</p> <p>Crpku za rashladnu tekućinu montirati i demontirati bez primjene vanjske sile i tako da ne dođe do oštećenja.</p> <p>Izbjegavati udarce na crpku za rashladnu tekućinu (primjerice alatima, uslijed pada, čvrst kontakt s podlogom).</p> <p>Crpku za rashladnu tekućinu poslije pada ili jakih udaraca obvezno zamijeniti.</p>

1. Razdvojiti utični spoj (1). Odspojiti crijevo za rashladnu tekućinu (2).
- ✓  **NAPOMENA!** Obratiti pozornost na ugradni položaj objumice za crijevo.
2. Odspojiti crijevo za rashladnu tekućinu (3).
3. Objumice za crijeva (4) moraju se montirati u sredinu obilježene područja.
- ✓  **NAPOMENA!** Obratiti pozornost na ugradni položaj objumice za crijevo.
4. Odviti vijke (5).
- ✓  **NAPOMENA!** Zamijeniti vijke.
5. Izvaditi kabel (7) iz držača. Odviti vijak (6).
6. Kompletirati motor.

Ponovno sastavljanje radi se po obrnutom redosljedju.

 **NAPOMENA!** Obvezno poštivati pravila odzračivanja.

### Pravilo za odzračivanje

	<b>UPOZORENJE</b>
	<p><b>Opasnost od opeklna!</b></p> <p>Poklopac otvarati samo kada je motor ohlađen.</p>

	<b>OPREZ</b>
	<p><b>Lifetme punjenje rashladnom tekućinom!</b></p> <p>Ne rabite ponovno korištenu rashladnu tekućinu!</p> <p>Pri zamjeni i demontaži komponenti koje ovisе o zaštitnom utjecaju rashladne tekućine od korozije, tekućina se mora zamijeniti. Rashladni sustav se zbog toga mora isprazniti i ponovno napuniti.</p>

	<b>NAPOMENA</b>
	<p><b>Postupak odzračivanja</b></p> <p>Tijekom postupka odzračivanja ne otvarati poklopac ekspanzijskog spremnika za rashladnu tekućinu.</p>

Za dopunjavanje rabiti samo propisano rashladnu tekućinu! Poštivati omjer miješanja! Punjenje provoditi polako. Razinu rashladne tekućine dovesti na MAX.

1. Zatvoriti ekspanzijski spremnik za rashladnu tekućinu. Poklopac (8) zatvoriti dok se oznake strelica ne poravnaju.

 **OPREZ!** Poslije zamjene dijelova u rashladnom sustavu ili ponovnog punjenja rashladnog sustava potrebno je provesti slijedeći postupak odzračivanja.

2. Napuniti rashladnu tekućinu. U tu svrhu otvoriti vijak za odzračivanje (9). Ekspanzijski spremnik za rashladnu tekućinu napuniti do donjeg ruba otvora za punjenje rashladne tekućine.
- ✓  **NAPOMENA!** Poštivati omjer miješanja.
3. Zašarafiti vijak za odzračivanje (9).
4. Zatvoriti poklopac ekspanzijskog spremnika.

## lt Montavimo nurodymai

### Elektrinis vandens siurblys

Gerbiamas Klijente, džiaugiamės, kad pasirinkote „Continental“ gaminį.

Perskaitykite visus saugos ir montavimo nurodymus prieš vykdydami montavimo darbus.

### Simbolių paaiškinimas

#### Saugos nurodymai

Saugos nurodymai šioje instrukcijoje pažymėti simboliais. Saugos nurodymai pateikti signaliniais žodžiais, kurie išreiškia pavojaus rimtumą.



	<b>PAVOJUS</b>
	Šis simbolio ir signalinio žodžio derinys rodo gresiantį pavojų. Jei jo nebus išvengta, galimas mirtinas arba sunkus sužalojimas.
	<b>ISPĖJIMAS:</b>
	Šis simbolio ir signalinio žodžio derinys rodo galimai gresiantį pavojų. Jei to nebus išvengta, galimas mirtinas arba sunkus sužalojimas.
	<b>ATSARGIAI</b>
	Šis simbolio ir signalinio žodžio derinys rodo galimai gresiantį pavojų. Jei to nebus išvengta, galite susižaloti.
	<b>NURODYMAS</b>
	Šis simbolio ir signalinio žodžio derinys rodo galimai pavojingą situaciją. Jei to nebus išvengta, įrenginys ar šalia jo esantys objektai gali būti pažeisti.
	<b>APLINKA</b>
	Šis simbolio ir signalinio žodžio derinys rodo galimai pavojingą situaciją, kuri, jei jos nebus išvengta, gali sukelti žalą aplinkai.

### Naudojimas pagal paskirtį

Elektrinis vandens siurblys...





- naudoti tik šiuo tikslu skirtose transporto priemonėse.
- naudoti tik originalios būklės, be neleistinų pakeitimų. Modifikacijos ar manipuliacijos gali turėti įtakos saugumui
- nenaudoti, jei buvo modifikuotas, sugadintas ar pažeistas.

### Bendrieji nurodymai



	<b>PAVOJUS</b>
	<p><b>Pavojus gyvybei dėl elektros smūgio!</b></p> <p>Remontuoti / keisti elektrines dalis gali tik elektrikas!</p>
	<b>NURODYMAS</b>
	Visada reikia laikytis transporto priemonės gamintojo pateiktų nurodymų ir informacijos.
	<b>PAVOJUS</b>
	<p><b>Nematomas elektrinio aušinamojo skysčio siurblio pažeidimas</b></p> <p>Montavimas per jėgą, kritimas ar stiprus smūgis sugadins aušinamojo skysčio siurblių.</p> <p>Saugokite aušinamojo skysčio siurblių nuo kritimo (pvz., kieto kontakto su pagrindu) ir smūgių (pvz., įrankių). Niekada nemontuokite aušinamojo skysčio siurblio po to, kai jis nukrito arba buvo stipriai pažeistas, o pakeiskite jį nauju aušinamojo skysčio siurbliu.</p>

### Asmeninės apsaugos priemonės

Asmeninės apsaugos priemonės naudojamos asmenims apsaugoti nuo saugos ir sveikatos sutrikimų darbe.

	<b>NURODYMAS</b> <b>Dėvėkite apsauginius akinius!</b> Apsauginiai akiniai naudojami akims apsaugoti nuo aplink skriejančių dalių ir skysčių pusrslų.
	<b>NURODYMAS</b> <b>Dėvėkite ausų apsaugos priemones!</b> Klausos apsaugos priemonės naudojamos apsaugoti nuo klausos pažeidimų, kuriuos sukelia triukšmas.
	<b>NURODYMAS</b> <b>Mūvėkite apsaugines pirštines!</b> Apsauginės pirštines naudojamos rankoms apsaugoti nuo trinties, įbrėžimų, pradūrimų ar gilesnių sužalojimų bei prisilietimo prie karštų paviršių.
	<b>NURODYMAS</b> <b>Dėvėkite apsauginius drabužius!</b> Apsauginiai darbo drabužiai – tai prigludę darbo drabužiai, kurie nėra labai atsparūs plyšimui, siauromis rankovėmis ir be išsikišusių dalių.
	<b>NURODYMAS</b> <b>Dėvėkite apsauginius batus!</b> Apsauginiai batai apsaugo kojas nuo sumušimų, krintančių dalių ir paslydimo ant slidžių paviršių.

### Montavimo nurodymas

	<b>PAVOJUS</b> <b>Pavojus nusiplikyti!</b> Darbus atlikite tik varikliui atvėsus.
	<b>APLINKA</b> <b>Perdirbimas</b> Išleistą aušinamąjį skystį surinkite ir pašalinkite į tinkamą talpą. Būtina laikytis konkrečios šalies atliekų šalinimo taisyklių.



### Būtinai paruošiamieji darbai

- Laikykites nurodymų dėl diagnostikos.
- Išleiskite aušinamąjį skystį.
- Nuimkite apatinę variklio apsaugą.
- Nuimkite ventiliatoriaus gaubtą.
- Atleiskite vairo pavarą (neiškirkite).

### Elektrinio vandens siurblio montavimas ir išmontavimas

	<b>NURODYMAS</b> Keičiant elektrinį aušinamojo skysčio siurbį visada būtina patikrinti, ar senas aušinamojo skysčio siurblys arba jo aplinka nėra užteršta variklio alyva. Jei variklio alyva yra užteršta, suraskite alyvos nuotėkį, išvalykite ir pakeiskite sandariklius.
--	--



	<b>NURODYMAS</b> Visi remonto metu pašalinti varžtai, veržlės ir žarnų spaustukai turi būti pakeisti. Išimkite ir sumontuokite aušinamojo skysčio siurbį nepažeisdami ir nenaudodami išorinės jėgos. Venkite smūgio į aušinamojo skysčio siurbį (pvz., dėl įrankių, nukritimo, kieto kontakto su paviršiumi). Būtinai pakeiskite aušinamojo skysčio siurbį, jei jis nukrito ar buvo stipriai pažeistas.
---	---

1. Atjunkite kištuką (1). Atjunkite aušinamojo skysčio žarną (2).
- ✓  **NURODYMAS!** Atkreipkite dėmesį į žarnos spaustukų montavimo padėtį.
2. Atjunkite aušinamojo skysčio žarną (3).
3. Žarnų spaustukai (4) turi būti sumontuoti pažymėtos zonos centre.
- ✓  **NURODYMAS!** Atkreipkite dėmesį į žarnos spaustukų montavimo padėtį.
4. Atsukite varžtus (5).
- ✓  **NURODYMAS!** Pakeiskite varžtus.
5. Atsekite laidą (7) nuo laikiklio. Atsukite varžtą (6).
6. Sukomplektuokite variklį.

Surinkimas atliekamas atvirkštine tvarka.

 **NURODYMAS!** Būtina laikytis ventiliavimo taisyklių.

### Ventiliavimo taisyklės

	<b>ĮSPĖJIMAS:</b> <b>Pavojus nusiplikyti!</b> Dangtelį atidarykite tik atvėsus varikliui.
	<b>ATSARGIAI</b> <b>Aušinamojo skysčio užpildymas visą gyvenimą!</b> Nenaudokite panaudoto aušinamojo skysčio pakartotinai! Keičiant ir išimant komponentus, kurie priklauso nuo aušinamojo skysčio antikorozinio poveikio, juos reikia pakeisti. Todėl aušinamojo sistemą reikia ištuštinti ir vėl užpildyti.
	<b>NURODYMAS</b> <b>Ventiliavimo procesas</b> Neatidarykite aušinamojo skysčio išlyginamojo rezervuaro dangtelio ventiliavimo metu.

Papildydami naudokite tik nurodytą aušinamąjį skystį! Atkreipkite dėmesį į maišymo santykį! Pildykite lėtai. Sureguliuokite aušinamojo skysčio lygį iki MAKS.

1. Uždarykite aušinamojo skysčio išlyginamąjį rezervuarą. Uždarykite dangtelį (8), kol rodyklės bus sulygiuotos.

 **ATSARGIAI!** Šis išleidimo procesas yra būtinas, pvz., pakeitus dalis aušinamojo sistemoje arba papildant aušinamąją sistemą.

2. Įplikite aušinamojo skysčio. Norėdami tai padaryti, atsukite oro išleidimo varžtą (9). Pripildykite aušinamojo skysčio išlyginamąjį rezervuarą nurodyto aušinamojo skysčio iki apatinio aušinamojo skysčio užpildymo kaklelio krašto.

- ✓  **NURODYMAS!** Atkreipkite dėmesį į maišymo santykį.
- 3. Užsukite oro išleidimo varžtą (9).
- 4. Uždarykite išlyginamojo rezervuaro dangtelį.

## lv Montāžas pamācība

### Elektrisks ūdens sūkņis

Cienījamais klient, mēs priecājamies, ka esat izvēlējies **Continental** produktu.

Pirms montāžas uzsākšanas, lūdzam pilnībā iepazīties ar norādēm par drošību un montāžu.



## Simbolu izskaidrojums

### Drošības norādes

Drošības norādes šajā rokasgrāmatā ir apzīmētas ar simboliem. Drošības norādes ievada signālvārdi, kas izsaka apdraudējuma pakāpi.

	<b>BĪSTAMI</b>
	Šī simbola un signālvārda kombinācija norāda uz nenovēršamu apdraudējumu. Neizvairšanās gadījumā iestājas nāve vai tiek gūti smagi ievainojumi.
	<b>BRĪDINĀJUMS</b>
	Šī simbola un signālvārda kombinācija norāda uz potenciālu apdraudējumu. Neizvairšanās gadījumā iestājas nāve vai tiek gūti smagi ievainojumi.
	<b>UZMANĪBU</b>
	Šī simbola un signālvārda kombinācija norāda uz potenciālu apdraudējumu. Ja no tā neizvairās, iespējams apdraudējums dzīvībai vai iespējamās smagas traumas.
	<b>NORĀDE</b>
	Šī simbola un signālvārda kombinācija norāda uz tiešu bīstamību. Ja no tā neizvairās, iekārtu vai objektus tās tuvumā var sabojāt.
	<b>APKĀRTĒJĀ VIDE</b>
	Šī simbola un signālvārda kombinācija norāda uz iespējami bīstamu situāciju, kas var izraisīt kaitējumu videi, ja no tās neizvairās.

### Atbilstošs pielietojums

Elektrisks ūdens sūkņis...

- izmantot tikai paredzētajos transportlīdzekļos.
- izmantot tikai oriģinālajā stāvoklī bez pašu veiktām konstrukcijas izmaiņām. Modifikācijas vai manipulācijas var ietekmēt drošību.
- Nelietot, ja agregāts ir mainīts, bojāts vai bojāts.

### Vispārīgās norādes



	<b>BĪSTAMI</b>
	<b>Dzīvības apdraudējums strāvas trieciena dēļ!</b>
	Elektrisko komponentu remontu/nomaiņu drīkst veikt tikai elektro speciālists!
	<b>NORĀDE</b>
	Jebkurā gadījumā ir jāievēro transportlīdzekļa ražotāja norādījumi un dati.
	<b>BĪSTAMI</b>
	<b>Elektriskā dzesēšanas šķidrums sūkņa neredzami bojājumi</b>
	Uzstādīšana, piemērojot spēku (t.i. piespiedu kārtā), krišana vai spēcīgi sitienu var sabojāt dzesēšanas šķidrums sūkni.
	Aizsargājiet dzesēšanas šķidrums sūkni pret krišanu (piemēram, cietu kontaktu ar pamatni) un triecieniem (piemēram, no instrumentiem). Nekad neuzstādi dzesēšanas šķidrums sūkni pēc tam, kad tas ir nokritis vai smagi sasists, tādā gadījumā nomainiet to ar jaunu dzesēšanas šķidrums sūkni.

## Individuālie aizsardzības līdzekļi

Individuālos aizsardzības līdzekļus izmanto, lai aizsargātu cilvēkus no drošības un veselības apdraudējuma darbā.

	<b>NORĀDE</b>
	<b>Lietot aizsargbrilles!</b>
	Aizsargbrilles aizsargā acis no lidojošām daļām un šķidrums šļakatām.
	<b>NORĀDE</b>
	<b>Lietot dzirdes aizsarglīdzekļus!</b>
	Dzirdes aizsardzības līdzekļi aizsargā no dzirdes bojājumiem trokšņa ietekmē.
	<b>NORĀDE</b>
	<b>Lietot aizsargcimdus!</b>
	Aizsargcimdi aizsargā rokas no berzes, nobrāzumiem, dūrieniem vai dziļākām traumām un saskares ar karstām virsmām.
	<b>NORĀDE</b>
	<b>Lietot aizsargājošu darba apģērbu!</b>
	Darba aizsargapģērbs ir cieši piegulošs darba apģērbs ar nelielu plīšanas pretestību, šaurām piedurknēm un bez izvīrtām daļām.
	<b>NORĀDE</b>
	<b>Lietot aizsargapavus!</b>
	Aizsargapavi aizsargā kājas no sasitumiem, kritošām daļām un paslīdēšanas uz slidenām virsmām.

## Montāžas norādījums

	<b>BĪSTAMI</b>
	<b>Applaucēšanās risks!</b>
	Darbus veiciet tikai tad, kad motors ir atdzisis.
	<b>APKĀRTĒJĀ VIDE</b>
	<b>Reciklēšana</b>
	Iepildiet izlieto dzesēšanas šķidrums piemērotā tvertnē. Ievērojiet attiecīgās valsts utilizācijas noteikumus.



## Nepieciešamie sagatavošanās darbi

- Ievērojiet norādījumus par diagnostiku
- Nolaist dzesēšanas šķidrums.
- Noņemiet motora apakšējo aizsargu.
- Noņemiet ventilatora pārsegu.
- Atlaist vajīgāk stūres mehānismu (nedemontēt).

## Elektriskā ūdens sūkņa uzstādīšana un demontāža

	<b>NORĀDE</b>
	Mainot elektrisko dzesēšanas šķidrums sūkni, vienmēr ir jāpārbauda, vai vecais dzesēšanas šķidrums sūkni vai tā apkārtne nav piesārņota ar motoreļļu.
	Ja ir konstatējams motoreļļas piesārņojums, atrodiet eļļas noplūdes vietu, notīriet piesārņojumu un nomainiet blīves.

	<b>NORĀDE</b>
	<p>Visas remonta laikā demontējamās skrūves, uzgriežņus un šļūtenņu skavas ir obligāti nomaināmas.</p> <p>Noņemiet un uzstādiet dzesēšanas šķidrums sūkni bez bojājumiem un nepiemērojiet ārēju spēku.</p> <p>Nepieļaujiet triecienus dzesēšanas šķidrums sūknim (piem., no darba instrumentiem, krišanas, smagas saskares ar virsmu).</p> <p>Dzesēšanas šķidrums sūknis ir obligāti jānomaina pēc tam, kad tas ir nokritis vai pēc asiem sitieniem</p>

1. Atvienojiet savienojumu (1). Atvienot dzesēšanas šķidrums šļūteni (2).
- ✓  **NORĀDE!** Ievērojiet šļūtenes skavas uzstādīšanas pozīciju.
2. Atvienot dzesēšanas šķidrums šļūteni (3).
3. Šļūtenņu skavas (4) jānostiprina pa vidu iezīmētajā vietā.
- ✓  **NORĀDE!** Ievērojiet šļūtenes skavas uzstādīšanas pozīciju.
4. Atskrūvēt skrūves (5).
- ✓  **NORĀDE!** Nomainīt skrūves.
5. Atvienot kabeli (7) no turētāja klipša. Atskrūvēt skrūvi (6).
6. Pabeigt motora komplektēšanu.

Montāžu veikt apgriezta secībā.

 **NORĀDE!** Obligāti ievērot norādījumus par ventilāciju.

### Norādījums par ventilāciju

	<b>BRĪDINĀJUMS</b>
	<p><b>Applaucēšanas risks!</b></p> <p>Atveriet aizgriežņi tikai tad, kad motors ir atdzisis.</p>

	<b>UZMANĪBU</b>
	<p><b>Dzesēšanas šķidrums uzpildīšana ekspluatācijas mūža garumā (Lifetime)!</b></p> <p>Neizmantojiet atkārtoti izlietoto dzesēšanas šķidrums!</p> <p>Nomainot un noņemot detaļas, kas ir pakļautas dzesēšanas šķidrums pretkorozijas iedarbībai, tas ir jānomaina. Tāpēc dzesēšanas sistēma ir jāiztukšo un jāuzpilda no jauna.</p>

	<b>NORĀDE</b>
	<p><b>Atgaisošanas process</b></p> <p>Atgaisošanas procesa laikā neatveriet dzesēšanas šķidrums izplešanās tvertnes vāciņu.</p>

Uzpildīšanai izmantot tikai paredzēto dzesēšanas šķidrums! Ievērot sajaukšanas proporciju! Uzpildiet lēnām. Iepildiet dzesēšanas šķidrums līmeni līdz MAX iedaļai.

1. Aizveriet dzesēšanas šķidrums izplešanās tvertni. Aizveriet aizgriežņi (8), līdz bultiņu zīmes ir vienā līnijā.

 **UZMANĪBU!** Sekojošais atgaisošanas process ir, piemēram, nepieciešams pēc detaļu nomainas dzesēšanas sistēmā vai uzpildot dzesēšanas sistēmu.

2. Iepildiet dzesēšanas šķidrums. Lai to izdarītu, atveriet atgaisošanas skrūvi (9). Piepildiet dzesēšanas šķidrums izplešanās tvertni ar paredzēto dzesēšanas šķidrums līdz dzesēšanas šķidrums uzpildes kakla apakšējai malai.
- ✓  **NORĀDE!** Ievērot sajaukšanas proporciju.
3. Aizveriet atgaisošanas skrūvi (9).
4. Aizveriet šķidrums izplešanās tvertnes vāciņu.

## Montageaangwijzing

### Elektrische waterpomp

Geachte klant, Het verheugt ons dat u een product van **Continental** hebt gekozen.

Lees a.u.b. de veiligheids- en montagevoorschriften volledig door voordat u met de montage gaat beginnen.

### Verklaring van de symbolen

#### Veiligheidsvoorschriften

De veiligheidsvoorschriften in deze handleiding worden met symbolen aangegeven. De veiligheidsvoorschriften worden ingeleid door signaalwoorden die de omvang van het gevaar uitdrukken.

	<b>GEVAAR</b>
	Deze combinatie van symbool en signaalwoord duidt op een onmiddellijk dreigend gevaar. Indien dit gevaar niet wordt vermeden, zal het tot ernstige verwondingen of zelfs de dood leiden.
	<b>WAARSCHUWING</b>
	Deze combinatie van symbool en signaalwoord duidt op een mogelijk dreigend gevaar. Indien dit gevaar niet wordt vermeden, kan het tot ernstige verwondingen of zelfs de dood leiden.
	<b>VOORZICHTIG</b>
	Deze combinatie van symbool en signaalwoord duidt op een mogelijk dreigend gevaar. Indien dit gevaar niet wordt vermeden, kan het tot lichte of geringe verwondingen leiden.
	<b>OPMERKING!</b>
	Deze combinatie van symbool en signaalwoord duidt op een mogelijk gevaarlijke situatie. Als de situatie niet wordt vermeden, kan de installatie of iets in de omgeving ervan worden beschadigd.
	<b>MILIEU</b>
	Deze combinatie van symbool en signaalwoord duidt op een mogelijk gevaarlijke situatie die tot milieuschade kan leiden indien ze niet vermeden wordt.

### Reglementair gebruik

De elektrische waterpomp...

- mag alleen worden gebruikt in voertuigen die daarvoor bedoeld zijn.
- mag alleen worden gebruikt wanneer deze in originele staat verkeert en er geen eigenmachtige wijzigingen aan zijn uitgevoerd. Wijzigingen of manipulaties kunnen de veiligheid beïnvloeden
- niet gebruiken als het is gewijzigd, gemanipuleerd of beschadigd.

### Algemene aanwijzingen

	<b>GEVAAR</b>
	<b>Levensgevaar door elektrocutie!</b>
	Reparatie/vervanging van elektrische onderdelen mag alleen door een elektricien worden uitgevoerd!
	<b>OPMERKING!</b>
	Instructies en informatie van de voertuigfabrikanten moeten altijd in acht worden genomen.

	<b>GEVAAR</b>
	<b>Niet zichtbare schade aan de elektrische koelvloeistofpomp.</b>
	De koelvloeistofpomp kan worden beschadigd door roekeloze installatie, neervallen of harde slagen.
	Zorg ervoor dat de koelvloeistofpomp niet kan vallen (b.v. hard contact met de ondergrond) en slagen (b.v. van gereedschap). Installeer de koelvloeistofpomp niet nadat deze is gevallen of een harde slag heeft gekregen, maar vervang het dan door een nieuwe koelvloeistofpomp.

### Persoonlijke beschermingsmiddelen

Persoonlijke beschermingsmiddelen dienen om personen te beschermen tegen gevaren voor hun veiligheid en gezondheid op het werk.

	<b>OPMERKING!</b>
	<b>Draag een veiligheidsbril!</b>
	Veiligheidsbrillen dienen om de ogen te beschermen tegen rondvliegende onderdelen en vloeistof.

	<b>OPMERKING!</b>
	<b>Draag gehoorbescherming!</b>
	Gehoorbescherming dient om personen te beschermen tegen gehoorschade door blootstelling aan lawaai.

	<b>OPMERKING!</b>
	<b>Draag beschermende handschoenen!</b>
	Beschermende handschoenen dienen om de handen te beschermen tegen wrijving, schaafwonden, perforaties of diepere verwondingen evenals tegen het aanraken van hete oppervlakken.

	<b>OPMERKING!</b>
	<b>Draag beschermende werkkleding!</b>
	Beschermende werkkleding is nauwsluitende werkkleding met een lage scheurweerstand, strakke mouwen en geen uitstekende delen.

	<b>OPMERKING!</b>
	<b>Draag veiligheidsschoenen!</b>
	Veiligheidsschoenen beschermen de voeten tegen beknelling, vallende voorwerpen en uitglijden op gladde oppervlakken.

### Montageaanwijzing

	<b>GEVAAR</b>
	<b>Gevaar voor verbranding!</b>
	Werk alleen aan de motor wanneer deze is afgekoeld.

	<b>MILIEU</b>
	<b>Recycling</b>
	Vang de afgetapte koelvloeistof op in een geschikte container en verwijder deze. Neem de verwijderingsvoorschriften van het betreffende land in acht.



### Noodzakelijke voorbereiding

- Volg de diagnostische instructies.
- Tap de koelvloeistof af.
- Verwijder de onderste motorkap.
- Verwijder de ventilatorbak.
- Maak de stuurinrichting los (niet verwijderen).

### Montage en demontage van de elektrische waterpomp

	<b>OPMERKING!</b>
	Controleer bij het vervangen van de elektrische koelvloeistofpomp altijd of de oude koelvloeistofpomp of de zone daarrond verontreinigd is met motorolie.
	Indien u verontreiniging door motorolie opmerkt, dient u het olie- lek op te sporen, te reinigen en de afdichtingen te vervangen.

	<b>OPMERKING!</b>
	Alle bouten, moeren en slangklemmen die tijdens de herstelling zijn verwijderd, moeten worden teruggeplaatst.
	Demonteer en monteer de koelvloeistofpomp zonder beschadiging en zonder externe invloeden.
	Voorkom harde stoten tegen de koelvloeistofpomp (bijv. door gereedschap, vallen, hard contact met de ondergrond).
	De koelvloeistofpomp moet worden vervangen nadat deze is gevallen of een harde slag heeft gekregen.

1. Stekkerverbinding (1) losmaken. Koelvloeistofslang (2) loskoppelen.
- ✓  **OPMERKING!** Let op de montagepositie van de slangklem.
2. Koelvloeistofslang (3) loskoppelen.
3. De slangklemmen (4) moeten in het midden van de gemarkeerde zone worden gemonteerd.
- ✓  **OPMERKING!** Let op de montagepositie van de slangklem.
4. Schroeven (5) losdraaien.
- ✓  **OPMERKING!** Schroeven vernieuwen.
5. Kabel (7) uit de beugel clipsen. Schroef (6) losdraaien.
6. Motor completeren.

De assemblage gebeurt in de omgekeerde volgorde.

 **OPMERKING!** De ontluuchtingsvoorschriften moeten worden nageleefd.

### Ontluuchtingsvoorschriften

	<b>WAARSCHUWING</b>
	<b>Gevaar voor verbranding!</b>
	Open de afsluitdop pas als de motor is afgekoeld.

	<b>VOORZICHTIG</b>
	<b>Lifetime-bijvulling koelvloeistof!</b>
	Gebruikte koelvloeistof mag niet opnieuw worden gebruikt!
	Bij het vervangen of verwijderen van onderdelen die aangewezen zijn op de corrosiebescherming van de koelvloeistof, moet deze worden vervangen. Het koelsysteem moet daarom worden geleegd en opnieuw worden gevuld.

	<b>OPMERKING!</b>
	<b>Ontluuchtingsprocedure</b>
	Tijdens de ontluuchtingsprocedure mag de afsluitdop van het expansievat voor koelvloeistof niet worden geopend.

Gebruik voor het bijvullen alleen de voorgeschreven koelvloeistof! Let op de mengverhouding! Voer het bijvullen langzaam uit. Zet het koelvloeistofpeil op MAX.

1. Expansievat voor koelvloeistof sluiten. Sluit de afsluitdop (8) totdat de pijlmarkeringen zijn uitgelijnd.

 **VOORZICHTIG!** De volgende ontluuchtingsprocedure is vereist, bijvoorbeeld na het vervangen van onderdelen in het koelsysteem of bij het bijvullen van het koelsysteem.

2. Koelvloeistof bijvullen. Hiervoor dient u de ontluuchtingsschroef (9) te openen. Vul het expansievat voor koelvloeistof met de voorgeschreven koelvloeistof bij tot aan de onderkant van de koelvloeistof-vultrechter.

✓  **OPMERKING!** Let op de mengverhouding.

3. Ontluchtingsschroef (9) sluiten.
4. Afsluitdop van het expansievat sluiten.

## no Monteringsanvisning

### Elektrisk vannpumpe

Kjære kunde, vi er glade for at du bestemte deg for å kjøpe et **Continental** produkt.

Vi ber deg lese gjennom alle sikkerhets- og monteringsanvisningene, før du begynner med monteringen.

### Symbolforklaring

#### Sikkerhetsanvisninger

Sikkerhetshenvisninger er merket med symboler i denne veiledningen. Sikkerhetshenvisningene innledes med signalord som uttrykker risikoens omfang.

	<b>FARE</b> Denne kombinasjonen av symbol og signalord betegner en umiddelbart truende fare. Hvis den ikke unngås er dødsfall eller alvorlige skader konsekvensene.
	<b>ADVARSEL</b> Denne kombinasjonen av symbol og signalord betegner en mulig truende fare. Hvis den ikke unngås kan dødsfall eller alvorlige skader være konsekvensene.
	<b>OBS</b> Denne kombinasjonen av symbol og signalord betegner en mulig truende fare. Hvis den ikke unngås kan lette eller mindre skader være konsekvensene.
	<b>MERK</b> Denne kombinasjonen av symbol og signalord betegner en mulig skadelig situasjon. Hvis den ikke unngås kan anlegget eller noe i omgivelsene til anlegget skades.
	<b>MILJØ</b> Denne kombinasjonen av symbol og signalord betegner en mulig farlig situasjon som kan medføre miljøskade hvis den ikke unngås.

### Forskriftsmessig bruk

Elektrisk vannpumpe...

- skal bare brukes i kjøretøyer som er beregnet på dette.
- VVT magnetventiler skal brukes i originaltilstand, uten forandringer gjort av bruker selv.  
Forandringer på produktet kan påvirke sikkerheten
- skal ikke brukes hvis forandret, manipulert eller skadet.

### Generelle anvisninger

	<b>FARE</b> <b>Elektrisk støt kan medføre livsfare!</b> Reparasjon/utskifting av elektriske komponenter skal kun utføres av autorisert elektroinstallatør!
--	--



	<b>MERK</b> Anvisninger og data fra kjøretøyprodusenten må alltid overholdes.
	<b>FARE</b> <b>Ikke synlige skader på den elektriske kjølevæskesumpen</b> Hard inntrykking, fall eller harde slag skader kjølevæskesumpen. Beskytt kjølevæskesumpen mot å falle ned (hard kontakt med underlaget) og slag (fra verktøy). Hvis kjølevæskesumpen har falt ned eller fått et hardt slag skal den ikke monteres, men skiftes ut med en ny pumpe.

### Personlig verneutstyr

Personlig verneutstyr brukes til å beskytte personer mot at noe påvirker sikkerheten og helsen under arbeidet.

	<b>MERK</b> <b>Bruk vernebriller!</b> Vernebriller brukes for å beskytte øynene mot væskesprut og deler som kan slynges ut.
	<b>MERK</b> <b>Bruk hørselsvern!</b> Hørselsvern brukes som beskyttelse mot hørselsskader på grunn av støy.
	<b>MERK</b> <b>Bruk vernehansker!</b> Vernehansker brukes for å beskytte hendene mot friksjon, oppskraping, stikk eller dypere skader, samt ved berøring av varme overflater.
	<b>MERK</b> <b>Bruk verneklær!</b> Verneklær er tettsittende arbeidsklær med lav slitestyrke, med trange ermer og uten deler som stikker ut.
	<b>MERK</b> <b>Bruk verneskol</b> Vernesko beskytter føttene mot innklemming, deler som faller ned og å mot å skli på glatte underlag.



### Monteringsanvisning



	<b>FARE</b> <b>Fare for forbrenning!</b> Arbeid må bare utføres på kald motor.
	<b>MILJØ</b> <b>Gjenvinning</b> Avtappet kjølevæske samles i en egnet beholder og deponeres. Følg nasjonale forskrifter om deponering.

## Nødvendig forarbeid

- Følg diagnoseanvisningen.
- Tapp ut kjølevæsken.
- Demonter beskyttelsen under motoren.
- Demonter viftesargen.
- Løsne styresnekken (ikke demonter).

## Montere og demontere elektrisk vannpumpe

	<b>MERK</b> Når den elektriske kjølevæskesepumpen skal skiftes ut må det kontrolleres om den gamle pumpen eller området rundt er tilsølt med motorolje. Ved tilsussing med motorolje skal oljelekkasjen lokaliseres; rengjør og bytt pakninger.
	<b>MERK</b> Alle skruer, mutter og slangeklemmer som ble demontert under reparasjonen må skiftes ut. Demonger og monterer kjølevæskesepumpen uten skade og uten utvendig påvirkning. Unngå slag på kjølevæskesepumpen (f.eks. av verktøy, fall, hard kontakt med underlaget). En kjølevæskesepumpe som har falt ned eller fått et hardt slag skal alltid skiftes ut.

1. Skille pluggforbindelsen (1). Løsne kjølevæskeslangen (2).
- ✓  **MERK!** Observer plasseringen av slangeklemmen.
2. Løsne kjølevæskeslangen (3).
3. Slangeklemmene (4) må monteres midt i det merkede området.
- ✓  **MERK!** Observer plasseringen av slangeklemmen.
4. Løsne skruene (5).
- ✓  **MERK!** Skrifte skruer.
5. Ta kabelen (7) ut av holderen. Løsne skruen (6).
6. Komplettere motoren.

Sammenbygningen skjer i motsatt rekkefølge.

 **MERK!** Utluftingsforskriften må overholdes.

## Utluftingsforskrift

	<b>ADVARSEL</b> <b>Fare for forbrenning!</b> Dekselet skal bare åpnes med kald motor.
	<b>OBS</b> <b>Livstidsfylling av kjølevæskel</b> Brukt kjølemiddel må ikke brukes på nytt! Ved bytte eller demontering av komponenter som trenger korrosjonsbeskyttelse fra kjølevæsken må kjølevæsken erstattes. Da må kjølesystemet tømmes og fylles på nytt.
	<b>MERK</b> <b>Utlufting</b> Mens utluftingen pågår skal dekselet på utjevningsbeholderen for kjølevæsken ikke åpnes.

Bruk angitt type kjølevæske når det etterfylles! Overhold angitt blandingsforhold!  
Bruk god tid på påfyllingen. Stans påfyllingen ved MAX.

1. Steng utjevningsbeholderen for kjølevæsken. Steng dekselet (8) til pilmarkeringene er i flukt.

 **FORSIKTIG!** Utluftingssekvensen som beskrives her skal gjennomføres f.eks. etter bytte av deler i kjølesystemet eller etterfylling av systemet.

2. Etterfyll kjølevæske. Åpne utluftingsskruen (9). Fyll utjevningsbeholderen for kjølevæske opp til underkanten av påfyllingsstussen med angitt type kjølevæske.

✓  **MERK!** Overhold angitt blandingsforhold.

3. Steng utluftingsskruen (9).
4. Steng dekselet på utjevningsbeholderen.

## pl Instrukcja montażu

### Elektryczna pompa wody

Cieszymy się, że wybrali Państwo produkt firmy **Continental**.

Przed rozpoczęciem montażu należy przeczytać wszystkie wskazówki dotyczące bezpieczeństwa i montażu.

### Objaśnienie symboli

#### Wskazówki dotyczące bezpieczeństwa:

Wskazówki dotyczące bezpieczeństwa w niniejszej instrukcji obsługi zostały oznaczone symbolami. Wskazówki dotyczące bezpieczeństwa są poprzedzane hasłami ostrzegawczymi, wyrażającymi stopień zagrożenia.

	<b>NIEBEZPIECZEŃSTWO</b> Takie połączenie symbolu i hasła ostrzegawczego oznacza bezpośrednie zagrożenie. W razie zlekceważenia skutkiem będą śmierć lub najcięższe obrażenia ciała.
	<b>OSTRZEŻENIE</b> Takie połączenie symbolu i hasła ostrzegawczego oznacza ewentualne zagrożenie. W razie zlekceważenia skutkiem może być śmierć lub najcięższe obrażenia ciała.
	<b>OSTROŻNIE</b> Takie połączenie symbolu i hasła ostrzegawczego oznacza ewentualne zagrożenie. W razie zlekceważenia skutkiem mogą być lekkie lub niewielkie obrażenia ciała.
	<b>WSKAZÓWKA</b> Takie połączenie symbolu i hasła ostrzegawczego oznacza ewentualnie szkodliwą sytuację. W razie zlekceważenia może dojść do uszkodzenia urządzenia lub elementów w jego otoczeniu.
	<b>ŚRODOWISKO</b> Połączenie symbolu i hasła ostrzegawczego wskazuje na sytuację możliwego zagrożenia, które może doprowadzić do szkód środowiskowych, jeżeli jego uniknięcie okaże się niemożliwe.

### Użytkowanie w sposób zgodny z przeznaczeniem

Elektryczną pompę wody...

- używać wyłącznie w pojazdach przeznaczonych do tego celu.
- używać wyłącznie w oryginalnym stanie bez samowolnych modyfikacji. Zmiany lub próby ingerencji mogą wpłynąć na bezpieczeństwo.
- Nie należy używać produktu, jeśli został zmieniony, naruszony lub uszkodzony.

## Ogólne wskazówki

	<b>NIEBEZPIECZEŃSTWO</b>
	<b>Niebezpieczeństwo dla życia z powodu porażenia prądem!</b> Naprawa / wymiana elementów elektrycznych tylko przez wykwalifikowanego elektryka!

	<b>WSKAZÓWKA</b>
	W każdym przypadku należy przestrzegać instrukcji i danych producentów pojazdów.

	<b>NIEBEZPIECZEŃSTWO</b>
	<b>Niewidoczne uszkodzenie elektrycznej pompy płynu chłodzącego</b> Montaż siłowy, upadek lub silne uderzenia mogą spowodować uszkodzenie pompy płynu chłodzącego. Chronić pompę płynu chłodzącego przed upadkiem (np. twarde uderzenie o podłoże) i uderzeniami (np. przez narzędzia). Nie należy montować pompy płynu chłodzącego po jej upadku lub silnym uderzeniu, lecz wymienić ją na nową.

## Osobiste wyposażenie ochronne

Osobiste wyposażenie ochronne służy do ochrony osób przed utratą bezpieczeństwa i zdrowia podczas pracy.

	<b>WSKAZÓWKA</b>
	<b>Zakładać okulary ochronne!</b> Okulary ochronne chronią oczy przed wyrzucanymi w powietrze częściami i pryskającymi cieczami.

	<b>WSKAZÓWKA</b>
	<b>Stosować środki ochrony słuchu!</b> Środki ochrony słuchu zapobiegają uszkodzeniom narządów słuchowych na skutek hałasu.

	<b>WSKAZÓWKA</b>
	<b>Zakładać rękawice ochronne!</b> Rękawice ochronne chronią dłonie przez tarciem, obdarciem, ukłuciami lub poważniejszymi skaleczeniami oraz przed kontaktem z gorącymi powierzchniami.

	<b>WSKAZÓWKA</b>
	<b>Zakładać ochronną odzież roboczą!</b> Ochronna odzież robocza to ściśle przylegające do ciała ubranie, słabo odporne na rozrywanie, z wąskimi rękawami i bez wystających elementów.

	<b>WSKAZÓWKA</b>
	<b>Zakładać obuwie ochronne!</b> Obuwie ochronne zabezpiecza stopy przed zmiążdżeniem, spadającymi częściami i poślizgnięciem się na śliskim podłożu.

## Wskazówki dotyczące montażu

	<b>NIEBEZPIECZEŃSTWO</b>
	<b>Zagrożenie poparzeniem!</b> Prace należy przeprowadzać dopiero po ostygnięciu silnika.

	<b>ŚRODOWISKO</b>
	<b>Recykling</b> Spuszczony płyn chłodzący należy zebrać do odpowiedniego pojemnika i zutylizować. Należy przestrzegać przepisów dotyczących utylizacji obowiązujących w danym kraju.



## Wymagane prace wstępne

- Należy przestrzegać instrukcji diagnostycznych.
- Spuścić płyn chłodzący.
- Zdjąć dolną osłonę silnika.
- Zdjąć ramkę wentylatora.
- Poluzować (nie wyjmować) przekładnię kierowniczą.

## Montaż i demontaż elektrycznej pompy wody

	<b>WSKAZÓWKA</b>
	Wymieniając elektryczną pompę płynu chłodzącego, należy zawsze sprawdzić, czy stara pompa lub jej otoczenie nie są zanieczyszczone olejem silnikowym. Jeśli olej silnikowy jest zanieczyszczony, należy zlokalizować wyciek oleju, wyczyścić i wymienić uszczelki.

	<b>WSKAZÓWKA</b>
	Należy bezwzględnie wymienić wszystkie śruby, nakrętki i opaski węży usunięte podczas naprawy. Wymontować i zamontować pompę płynu chłodzącego bez uszkodzeń i bez użycia siły zewnętrznej. Unikać uderzeń w pompę płynu chłodzącego (np. przez narzędzia, upadek, twarde kontakty z podłożem). Pompę płynu chłodzącego należy koniecznie wymienić po upadku lub silnym uderzeniu.

1. Rozłączyć złącze wtykowe (1). Poluzować wąż płynu chłodzącego (2).
- ✓  WSKAZÓWKA! Zwrócić uwagę na położenie montażowe opaski zaciskowej na wężu.
2. Poluzować wąż płynu chłodzącego (3).
3. Opaski zaciskowe na wężu (4) muszą być zamontowane centralnie w oznaczonym miejscu.
- ✓  WSKAZÓWKA! Zwrócić uwagę na położenie montażowe opaski zaciskowej na wężu.
4. Poluzować śruby (5).
- ✓  WSKAZÓWKA! Wymienić śruby.
5. Odczepić przewód (7) od uchwyty. Poluzować śrubę (6).
6. Skompletować silnik.

Montaż odbywa się w odwrotnej kolejności.

 WSKAZÓWKA! Należy bezwzględnie przestrzegać instrukcji odpowietrzania.

## Instrukcja odpowietrzania

	<b>OSTRZEŻENIE</b>
	<b>Zagrożenie poparzeniem!</b> Pokrywą należy otwierać dopiero po ostygnięciu silnika.

	<b>OSTROŻNIE</b>
	<b>Dożywotnie napełnianie płynu chłodzącego!</b> Nie używać ponownie używanego wcześniej płynu chłodzącego! W przypadku wymiany lub demontażu elementów, których działanie antykorozyjne jest uzależnione od działania płynu chłodzącego, należy go wymienić. W związku z tym układ chłodzenia należy opróżnić i ponownie napełnić.

	<b>WSKAZÓWKA</b>
	<b>Proces odpowietrzania</b> Podczas odpowietrzania nie należy otwierać pokrywy zbiornika wyrównawczego płynu chłodzącego.

Podczas uzupełniania należy używać wyłącznie zalecanego płynu chłodzącego! Przestrzegać proporcji mieszania! Napełniać powoli. Ustawić poziom płynu chłodzącego na MAX.

1. Zamknąć zbiornik wyrównawczy płynu chłodzącego. Zamknąć pokrywę (8), aż znaki strzałek znajdą się w jednej linii.

**⚠ OSTROŻNIE!** Poniższy proces odpowietrzania jest konieczny na przykład po wymianie części w układzie chłodzenia lub po uzupełnieniu płynu w układzie chłodzenia.

2. Uzupełnić płyn chłodzący. W tym celu należy odkręcić śrubę odpowietrzającą (9). Napełnić zbiornik wyrównawczy płynu chłodzącego zalecanym płynem chłodzącym do dolnej krawędzi króćca wlewu płynu chłodzącego.

✓ **⚠ WSKAZÓWKA!** Przestrzegać proporcji mieszania.

3. Zamknąć śrubę odpowietrzającą (9).

4. Zamknąć pokrywę zbiornika wyrównawczego.

## pt Instruções de montagem

### Bomba de água elétrica



Caro cliente, estamos satisfeitos por ter escolhido um produto **Continental**.

Por favor, leia completamente as instruções de segurança e montagem antes de iniciar a montagem.

### Explicação do símbolo

#### Instruções de segurança

As instruções de segurança são identificadas nestas instruções por símbolos. As instruções de segurança são introduzidas por palavras de sinalização que exprimem a extensão do perigo.



	<b>PERIGO</b> Esta combinação de símbolo e palavra-sinal indica um perigo iminente. Se não for evitada, o resultado é a morte ou ferimentos mais graves.
	<b>AVISO</b> Esta combinação de símbolo e palavra-sinal indica um perigo possivelmente iminente. Se não for evitado, pode resultar em morte ou ferimentos graves.
	<b>CUIDADO</b> Esta combinação de símbolo e palavra-sinal indica um perigo possivelmente iminente. Se não for evitado, podem ocorrer ferimentos ligeiros ou menores.
	<b>NOTA</b> Esta combinação de símbolo e palavra-sinal indica uma situação possivelmente prejudicial. Se não for evitada, o sistema ou algo próximo pode ser danificado.
	<b>MEIO AMBIENTE</b> Esta combinação de símbolo e palavra-sinal indica uma situação potencialmente perigosa que, se não for evitada, pode resultar em danos ambientais.

### Utilização pretendida

Bomba de água elétrica...





- ser utilizada apenas em veículos destinados a este fim.
- utilização apenas no estado original sem modificações não autorizadas. Modificações ou manipulações podem influenciar a segurança.
- não utilizar se tiver sido alterado, manipulado ou danificado.

### Notas gerais



	<b>PERIGO</b> <b>Perigo de vida devido a choque elétrico!</b> Reparação/substituição de componentes elétricos apenas por eletricitistas qualificados!
	<b>NOTA</b> As instruções e os dados do fabricante do veículo devem ser respeitados em qualquer caso.
	<b>PERIGO</b> <b>Danos não visíveis na bomba de refrigeração elétrica</b> Instalação forçada, queda ou golpes fortes danificarão a bomba de refrigeração. Proteger a bomba de refrigeração contra quedas (por exemplo, contato duro com a base) e impactos (por exemplo, de ferramentas). Não instalar a bomba de refrigeração depois de esta ter caído ou sido atingida com força, mas substituí-la por uma nova bomba de refrigeração.

### Equipamento de proteção pessoal

O equipamento de proteção pessoal é utilizado para proteger as pessoas de deficiências para a segurança e saúde no trabalho.

	<b>NOTA</b> <b>Usar óculos de proteção!</b> Os óculos de proteção são utilizados para proteger os olhos de partes voadoras e salpicos de líquido.
	<b>NOTA</b> <b>Usar proteção auditiva!</b> A proteção auditiva é utilizada para proteger contra danos auditivos causados pela exposição ao ruído.
	<b>NOTA</b> <b>Usar luvas de proteção!</b> As luvas de proteção são utilizadas para proteger as mãos de fricção, abrasões, furos ou lesões mais profundas, bem como quando se toca em superfícies quentes.
	<b>NOTA</b> <b>Usar vestuário de proteção!</b> O vestuário de proteção é roupa de trabalho de ajustamento apertado com baixa resistência ao rasgo, com mangas apertadas e sem peças salientes.
	<b>NOTA</b> <b>Usar calçado de segurança!</b> O calçado de segurança protege os pés contra esmagamento, queda de peças e deslizamento em superfícies escorregadias.



## Instruções de montagem



	<b>PERIGO</b>
	<b>Perigo de escaldadura</b> Só trabalhar no motor quando este tiver arrefecido.
	<b>MEIO AMBIENTE</b>
	<b>Reciclagem</b> Recolher e eliminar o líquido de arrefecimento drenado num recipiente adequado. Os regulamentos de eliminação específicos do país devem ser observados.

## Trabalho preparatório necessário

- Seguir as instruções de diagnóstico.
- Drenar o líquido de arrefecimento.
- Retirar a guarda inferior do motor.
- Remover a caixa do ventilador.
- Desaperte a caixa de direção (não retire).

## Instalação e remoção da bomba de água elétrica

	<b>NOTA</b>
	Ao substituir a bomba de refrigeração elétrica, verificar sempre se a antiga bomba de refrigeração ou as suas imediações estão contaminadas com óleo de motor.  Se houver contaminação com óleo de motor, localizar a fuga de óleo, limpar e substituir os vedantes.
	<b>NOTA</b>
	Todos os parafusos, porcas e braçadeiras de mangueira removidos durante a reparação devem ser substituídos.  Remover e instalar a bomba de refrigeração sem danos e sem força externa.  Evitar impactos na bomba do refrigerante (por exemplo, por ferramentas, queda, contato duro com a base).  É essencial substituir a bomba de refrigeração depois de esta ter caído ou sido atingida com força.



1. Desligar a ligação da ficha (1). Desligar a mangueira de arrefecimento (2).
- ✓  **NOTA!** Note a posição de instalação da abraçadeira de mangueira.
2. Desligar a mangueira de arrefecimento (3).
3. As abraçadeiras da mangueira (4) devem ser colocadas centralmente na área marcada.
- ✓  **NOTA!** Note a posição de instalação da abraçadeira de mangueira.
4. Soltar os parafusos (5).
- ✓  **NOTA!** Renovar parafusos.
5. Desprender o cabo (7) do suporte Soltar o parafuso (6).
6. Completar o motor.

Montar pela ordem inversa.

 **NOTA!** É imperativo que os regulamentos de ventilação sejam observados.

## Regulamento de ventilação

	<b>AVISO</b>
	<b>Perigo de escaldadura</b> Só abrir a tampa quando o motor tiver arrefecido.

	<b>CUIDADO</b>
	<b>Enchimento vitalício do líquido de arrefecimento!</b>  Não reutilizar o líquido de arrefecimento usado!  Ao substituir ou remover componentes que dependem do efeito anti-corrosão do líquido de arrefecimento, este deve ser substituído. O sistema de arrefecimento deve, portanto, ser drenado e enchido de novo.
	<b>NOTA</b>
	<b>Processo de ventilação</b>  Não abrir a tampa do tanque de expansão do líquido de arrefecimento durante o processo de sangramento.

Quando voltar a encher, utilize apenas o líquido de refrigeração prescrito! Observe a relação de mistura! Encher lentamente. Ajustar o nível do líquido de arrefecimento para MAX.

1. Fechar o tanque de expansão do líquido de arrefecimento. Fechar a tampa (8) até que as marcas das setas estejam alinhadas.

 **CUIDADO!** É necessário o seguinte procedimento de sangramento, por exemplo, após a substituição de peças no sistema de arrefecimento ou ao reabastecer o sistema de arrefecimento.

2. Encher com líquido de arrefecimento. Para tal, abrir o parafuso sangrador (9). Encher o tanque de expansão do líquido de arrefecimento com o líquido de arrefecimento prescrito até à borda inferior do pescoço de enchimento do líquido de arrefecimento.

✓  **NOTA!** Observe a relação de mistura.

3. Fechar o parafuso sangrador (9).
4. Fechar a tampa do tanque de expansão.

## ro Indicații de montaj

### Pompă electrică de apă





Stimate client, ne bucurăm faptul că v-ați decis pentru un produs **Continental**.

Vă rugăm să citiți în totalitate instrucțiunile de siguranță și montaj înainte de a începe montajul.

### Explicarea simbolurilor

#### Indicații de siguranță

Indicațiile de siguranță sunt marcate prin simboluri în acest ghid. Indicațiile de siguranță încep cu un cuvânt de avertizare, care exprimă gradul de pericol.

	<b>PERICOL</b>
	Această combinație de simbol și cuvânt de avertizare definește un pericol iminent. Dacă nu se evită acest pericol, urmarea poate fi decesul sau accidentări grave.
	<b>AVERTIZARE</b>
	Această combinație de simbol și cuvânt de avertizare definește un pericol potențial. Dacă nu se evită acest pericol, urmarea poate fi decesul sau accidentări grave.
	<b>ATENȚIE</b>
	Această combinație de simbol și cuvânt de avertizare definește un pericol potențial. Dacă nu se evită acest pericol, urmarea poate fi decesul sau accidentări grave.
	<b>INDICAȚIE</b>
	Această combinație de simbol și cuvânt de avertizare definește o situație potențial dăunătoare. Dacă nu se evită această situație, există riscul de deteriorare a instalației sau a lucrurilor aflate în vecinătatea sa.



	<b>MEDIU ÎNCONJURĂTOR</b>
Această combinație de simbol și cuvânt de avertizare definește o situație potențial dăunătoare, care poate avea drept urmare afectarea mediului înconjurător, dacă nu se evită respectiva situație.	

### Utilizare conformă cu destinația

Pompă electrică de apă...

- se utilizează exclusiv în autovehiculele prevăzute.
- se utilizează exclusiv în stare originală, fără modificări pe cont propriu. Modificările sau intervențiile pot afecta siguranța
- nu se utilizează, dacă este modificată, dacă s-a intervenit asupra ei sau dacă este deteriorată.

### Indicații generale

	<b>PERICOL</b>
<b>Pericol de moarte din cauza electrocutării!</b>	
Reparație/inlocuire numai de către un specialist în domeniul electric!	

	<b>INDICAȚIE</b>
Se respectă în orice caz instrucțiunile și datele producătorului autovehiculului.	

	<b>PERICOL</b>
<b>Deteriorare ascunsă a pompei electrice de lichid de răcire</b>	
Montarea forțată, căderea sau loviturile puternice produc deteriorarea pompei de lichid de răcire.	
Protejați împotriva căderii (de exemplu, contact dur cu baza respectivă) și loviturilor (de exemplu, din cauza sculelor) pompa de lichid de răcire. După ce a căzut sau după ce a fost supusă loviturilor dure, nu montați în niciun caz pompa de lichid de răcire, ci înlocuiți-o printr-o pompă de lichid de răcire nouă.	

### Echipamente individuale de protecție

Echipamentele individuale de protecție servesc la protejarea persoanelor împotriva efectelor negative asupra siguranței și sănătății la locul de muncă.

	<b>INDICAȚIE</b>
<b>Purtați ochelari de protecție!</b>	
Ochelarii de protecție servesc la protejarea ochilor de piesele înconjurătoare și stropii de lichid.	

	<b>INDICAȚIE</b>
<b>Purtați protecție auditivă!</b>	
Protecția auditivă servește la protejarea auzului împotriva deteriorării prin expunere la zgomot.	

	<b>INDICAȚIE</b>
<b>Purtați mănuși de protecție!</b>	
Mănușile de protecție servesc la protejarea mâinilor de frecare, abraziune, înțepături sau leziuni mai profunde, precum și la contactul cu suprafețe fierbinți.	

	<b>INDICAȚIE</b>
<b>Purtați îmbrăcăminte de protecție!</b>	
Îmbrăcămintea de protecție este o îmbrăcăminte de lucru strânsă pe corp, cu rezistență mică la rupere, cu mâneci strânse și fără părți proeminente.	

	<b>INDICAȚIE</b>
<b>Purtați încălțăminte de protecție!</b>	
Încălțăminte de protecție protejează picioarele împotriva strivirii, pieselor care cad și alunecării pe o suprafață alunecoasă.	

### Instrucțiuni de montaj

	<b>PERICOL</b>
<b>Pericol de opărire!</b>	
Efectuați numai cu motorul răcit lucrările.	

	<b>MEDIU ÎNCONJURĂTOR</b>
<b>Recycling</b>	
Captați și reciclați într-un recipient adecvat lichidul de răcire. Se respectă prescripțiile de reciclare specifice naționale.	



### Lucrări preliminare necesare

- Respectați indicațiile de diagnoză.
- Goliți lichidul de răcire.
- Demontați protecția inferioară a motorului.
- Demontați colivia ventilatoarelor.
- Desprindeți (nu demontați) caseta de direcție.

### Demontarea și montarea pompei electrice de apă

	<b>INDICAȚIE</b>
La montarea pompei electrice de lichid de răcire se verifică întotdeauna, dacă vechea pompă de lichid de răcire sau proximitatea sa este murdară cu ulei de motor.	
În cazul în care există o murdărire cu ulei de motor, localizați scurgerea de ulei, efectuați curățarea și înlocuiți garniturile.	

	<b>INDICAȚIE</b>
Toate șuruburile, piulițele și colierele de furtun demontate la reparație trebuie obligatoriu înlocuite.	
Demontați și montați pompa de lichid de răcire fără a o deteriora și fără a utiliza forță externă.	
Evitați loviturile asupra pompei de lichid de răcire (de exemplu, din cauza sculelor, căderii, contactului dur cu baza respectivă).	
După ce a căzut sau după ce a fost supusă loviturilor dure, înlocuiți obligatoriu pompa de lichid de răcire.	

1. Detașați conectorul (1). Desprindeți furtunul de lichid de răcire (2).
- ✓  **INDICAȚIE!** Respectați poziția de amplasare a colierului de furtun.
2. Desprindeți furtunul de lichid de răcire (3).
3. Colierele de furtun (4) trebuie montate centrat în zona marcată.
- ✓  **INDICAȚIE!** Respectați poziția de amplasare a colierului de furtun.
4. Slăbiți șuruburile (5).
- ✓  **INDICAȚIE!** Înlocuiți șuruburile.
5. Declipsați din consolă cablul (7). Slăbiți șurubul (8).
6. Asamblați motorul.

Asamblarea se realizează în ordine inversă.

 **INDICAȚIE!** Trebuie obligatoriu respectată prescripția de aerisire.

**Prescripție de aerisire**

	<b>AVERTIZARE</b> <b>Pericol de opărire!</b> Deschideți numai cu motorul răcit capacul de închidere.
	<b>ATENȚIE</b> <b>Umplere cu lichid de răcire pentru întreaga durată de viață!</b> Nu reutilizați lichidul de răcire folosit! La înlocuirea și demontarea componentelor care sunt protejate împotriva coroziunii prin intermediul lichidului de răcire, acesta trebuie înlocuit. Sistemul de răcire trebuie astfel golit și umplut la loc.
	<b>INDICAȚIE</b> <b>Proces de aerisire</b> În timpul procesului de aerisire, nu deschideți capacul de închidere a vasului de expansiune pentru lichidul de răcire.

La umplere, utilizați exclusiv lichid de răcire prescris! Respectați raportul de amestec! Efectuați lent umplerea. Echilibrați la MAX nivelul lichidului de răcire.

1. Închideți vasul de expansiune pentru lichidul de răcire. Închideți capacul de închidere (8), până când se aliniază marcasele săgeată.

**⚠ ATENȚIE!** Următorul proces de aerisire este necesar, de exemplu, după înlocuirea componentelor din sistemul de răcire, respectiv după umplerea la loc a sistemului de răcire.

2. Umpleți cu lichid de răcire. În acest scop deschideți șurubul de aerisire (9). Cu lichid de răcire prescris, umpleți până la muchia inferioară a ștuțului de umplere cu lichid de răcire vasul de expansiune pentru lichidul de răcire.

✓ **⚠ INDICAȚIE!** Respectați raportul de amestec.

3. Închideți șurubul de aerisire (9).

4. Închideți capacul de închidere a vasului de expansiune.



**ru Инструкция по монтажу****Электрический водяной насос**



Уважаемый клиент, мы рады, что вы выбрали изделие фирмы **Continental**.

Перед началом монтажа следует полностью прочитать указания по технике безопасности и монтажу.

**Объяснение символов****Указания по технике безопасности**

В данном руководстве инструкции по технике безопасности обозначены символами. Указания по технике безопасности начинаются с сигнальных слов, которые выражают степень опасности.

	<b>ОПАСНОСТЬ</b> Эта комбинация символа и сигнального слова указывает на непосредственную опасность. Если ее не предотвратить, это приведет к смерти или серьезной травме.
	<b>ПРЕДУПРЕЖДЕНИЕ</b> Эта комбинация символа и сигнального слова указывает на потенциально непосредственную опасность. Если ее не предотвратить, это может привести к смерти или серьезной травме.
	<b>ОСТОРОЖНО</b> Эта комбинация символа и сигнального слова указывает на потенциально непосредственную опасность. Если ее не предотвратить, это может привести к легким или незначительным травмам.

	<b>УКАЗАНИЕ</b> Эта комбинация символа и сигнального слова указывает на потенциально опасную ситуацию. Если ее не предотвратить, установка или какие-либо компоненты рядом с ней могут быть повреждены.
	<b>ЭКОЛОГИЯ</b> Эта комбинация символа и сигнального слова указывает на возможную опасную ситуацию, которая, если ее не предотвратить, может привести к ущербу для окружающей среды.

**Использование по назначению**

Электрический водяной насос...



- использовать только в автомобилях, предназначенных для этой цели.
- использовать только в оригинальном состоянии без самовольных изменений.  
Изменения или манипуляции могут нарушить безопасность.
- не использовать в случае выполненных изменений, манипуляций или повреждения.

**Общие указания**

	<b>ОПАСНОСТЬ</b> <b>Опасность для жизни от удара электрическим током!</b> Выполнять ремонт/замену электрических компонентов разрешается только квалифицированному электрику!
	<b>УКАЗАНИЕ</b> Необходимо всегда соблюдать инструкции и данные производителей автомобилей.
	<b>ОПАСНОСТЬ</b> <b>Невидимое повреждение электрического насоса охлаждающей жидкости</b> Применение силы при установке, падение или сильный удар могут привести к повреждению насоса охлаждающей жидкости. Защищайте насос охлаждающей жидкости от падения (например, от жесткого контакта с основанием) и ударов (например, от инструментов). Никогда не устанавливайте насос охлаждающей жидкости после того, как он упал или сильно ударился, а замените его новым насосом охлаждающей жидкости.

**Средства индивидуальной защиты**

Средства индивидуальной защиты используются для защиты людей от нарушений правил техники безопасности и охраны здоровья на рабочем месте.

	<b>УКАЗАНИЕ</b> <b>Носить защитные очки!</b> Защитные очки используются для защиты глаз от летящих частиц и брызг жидкости.
	<b>УКАЗАНИЕ</b> <b>Носить наушники!</b> Средства защиты органов слуха используются для защиты от повреждения слуха, вызванного воздействием шума.

	<b>УКАЗАНИЕ</b>
	<b>Носить защитные перчатки!</b> Защитные перчатки используются для защиты рук от трения, ссадин, проколов или более глубоких травм, а также от прикосновения к горячим поверхностям.

	<b>УКАЗАНИЕ</b>
	<b>Носить защитную одежду!</b> Защитная одежда представляет собой облегчающую рабочую одежду, которая не очень прочна на разрыв, имеет узкие рукава и не имеет выступающих частей.

	<b>УКАЗАНИЕ</b>
	<b>Носить защитную обувь!</b> Защитная обувь защитит ваши ноги от ушибов, падающих деталей и скольжения на скользких поверхностях.

### Инструкция по монтажу

	<b>ОПАСНОСТЬ</b>
	<b>Опасность ожога!</b> Выполнять работы только при остывшем двигателе.

	<b>ЭКОЛОГИЯ</b>
	<b>Утилизация отходов</b> Собрать слитую охлаждающую жидкость в подходящую емкость и утилизировать. Необходимо соблюдать действующие в стране правила утилизации.

### Необходимые подготовительные работы



- Соблюдать указания по диагностике.
- Слить охлаждающую жидкость.
- Снять защиту двигателя.
- Снять кожух вентилятора.
- Ослабить крепление рулевого механизма (не снимать).

### Установка и снятие электрического водяного насоса

	<b>УКАЗАНИЕ</b>
	При замене электрического насоса охлаждающей жидкости всегда необходимо проверять, не загрязнен ли старый насос охлаждающей жидкости или окружающий его участок моторным маслом. При наличии загрязнения моторного масла найти места утечки масла, очистить и заменить уплотнения.

	<b>УКАЗАНИЕ</b>
	Все винты, гайки и хомуты, снятые во время ремонта, должны быть заменены. Снять и установить насос охлаждающей жидкости без повреждений и без приложения внешней силы. Избегать ударов по насосу охлаждающей жидкости (например, от инструментов, падения, жесткого контакта с поверхностью). Обязательно заменить насос охлаждающей жидкости после его падения или сильного удара.

1. Отсоединить штекерное соединение (1). Отсоединить шланг охлаждающей жидкости (2).
- ✓  **УКАЗАНИЕ!** Обратите внимание на монтажное положение хомута.
2. Отсоединить шланг охлаждающей жидкости (3).

3. Шланговые хомуты (4) должны быть установлены по центру в отмеченной области.
- ✓  **УКАЗАНИЕ!** Обратите внимание на монтажное положение хомута.
4. Вывернуть винты (5).
- ✓  **УКАЗАНИЕ!** Заменить винты.
5. Освободить кабель (7) из держателя. Вывернуть винт (6).
6. Укомплектовать двигатель.

Сборка производится в обратном порядке.

 **УКАЗАНИЕ!** Необходимо соблюдать правила относительно вентиляции.

### Правила относительно вентиляции

	<b>ПРЕДУПРЕЖДЕНИЕ</b>
	<b>Опасность ожога!</b> Открывать крышку только после того, как двигатель остынет.

	<b>ОСТОРОЖНО</b>
	<b>Заправка охлаждающей жидкостью на весь срок службы</b> Не использовать повторно отработанную охлаждающую жидкость! При замене и снятии компонентов, зависящих от антикоррозионного действия охлаждающей жидкости, ее необходимо заменить. Поэтому систему охлаждения необходимо опорожнить и заправить заново.

	<b>УКАЗАНИЕ</b>
	<b>Процесс вентиляции</b> Не открывать крышку расширительного бачка охлаждающей жидкости во время прокачки.

При доливке использовать только рекомендованную охлаждающую жидкость! Обратите внимание на соотношение смеси! Выполнять заправку медленно. Отрегулировать уровень охлаждающей жидкости до метки MAX.

1. Закрыть расширительный бачок охлаждающей жидкости. Закрывайте крышку (8) до совмещения стрелок.

 **ОСТОРОЖНО!** Следующий процесс вентиляции необходимо выполнять, например, после замены деталей в системе охлаждения или при заправке системы охлаждения.

2. Долить охлаждающую жидкость. Для этого открыть штуцер прокачки (9). Заполнить расширительный бачок охлаждающей жидкости указанной охлаждающей жидкостью до нижней кромки заливной горловины охлаждающей жидкости.
- ✓  **УКАЗАНИЕ!** Обратите внимание на соотношение смеси.
3. Закрыть штуцер прокачки (9).
4. Закрыть крышку расширительного бачка.

## sk Návod na montáž

### Elektrické čerpadlo na vodu

Vážený zákazník, teší nás, že ste si vybrali výrobok spoločnosti **Continental**.

Ešte predtým, ako začnete s montážou si, prosím, prečítajte celé tieto bezpečnostné a montážne upozornenia.

### Vysvetlivky symbolov

### Bezpečnostné upozornenia

Bezpečnostné upozornenia sú v tomto návode označené symbolmi. Bezpečnostné upozornenia sa uvádzajú signálnymi slovami, ktoré vyjadrujú rozsah nebezpečenstva.

	<b>NEBEZPEČENSTVO</b> Táto kombinácia symbolu a signálneho slova označuje bezprostredné nebezpečenstvo. Ak sa mu nezabráni, hrozí smrť alebo vážne poranenia.
	<b>VÝSTRAHA</b> Táto kombinácia symbolu a signálneho slova označuje možné hroziace nebezpečenstvo. Ak sa mu nezabráni, môže hroziť smrť alebo vážne poranenia.
	<b>POZOR</b> Táto kombinácia symbolu a signálneho slova označuje možné hroziace nebezpečenstvo. Ak sa mu nezabráni, môžu hroziť ľahké alebo mierne poranenia.
	<b>UPOZORNENIE</b> Táto kombinácia symbolu a signálneho slova označuje možnú škodlivú situáciu. Ak sa jej nezabráni, môže sa poškodiť zariadenie alebo jeho okolie.
	<b>ŽIVOTNÉ PROSTREDIE</b> Táto kombinácia symbolu a signálneho slova označuje potenciálne nebezpečnú situáciu, ktorá môže mať za následok znečistenie životného prostredia, ak sa jej nezabráni.

### Používanie v súlade s určením

Elektrické čerpadlo na vodu...

- používajte len vo vozidlách určených na tento účel.
- používajte len v pôvodnom stave bez neautorizovaných úprav. Úpravy alebo manipulácie môžu ovplyvniť bezpečnosť.
- nepoužívajte, ak bolo zmenené, manipulované alebo je poškodené.

### Všeobecné upozornenia



	<b>NEBEZPEČENSTVO</b> <b>Nebezpečenstvo ohrozenia života v dôsledku úrazu elektrickým prúdom!</b> Opravy/výmeny elektrických komponentov môže vykonávať len kvalifikovaný elektrikár!
	<b>UPOZORNENIE</b> V každom prípade je potrebné dodržiavať pokyny a údaje výrobcov vozidiel.
	<b>NEBEZPEČENSTVO</b> <b>Neviditeľné poškodenie elektrického čerpadla chladiacej kvapaliny</b> Násilná montáž, pád alebo silné nárazy poškodia čerpadlo chladiacej kvapaliny. Chráňte čerpadlo chladiacej kvapaliny pred pádom (napr. tvrdým kontaktom s podkladom) a nárazmi (napr. náradím). Čerpadlo chladiacej kvapaliny nemontujte po páde alebo silnom náraze, ale vymeňte ho za nové čerpadlo chladiacej kvapaliny.

### Osobné ochranné prostriedky

Osobné ochranné prostriedky sa používajú na ochranu osôb zdravia pri práci a na zabezpečenie bezpečnosti.

	<b>UPOZORNENIE</b> <b>Používajte ochranné okuliare!</b> Ochranné okuliare slúžia na ochranu očí pred lietajúcimi časťami a striekajúcou kvapalinou.
	<b>UPOZORNENIE</b> <b>Používajte ochranu sluchu!</b> Ochrana sluchu sa používa na ochranu pred poškodením sluchu spôsobeným hlukom.
	<b>UPOZORNENIE</b> <b>Používajte ochranné rukavice!</b> Ochranné rukavice sa používajú na ochranu rúk pred trením, odreninami, prepichnutím alebo hlbšími poraneniami, ako aj pri kontakte s horúcimi povrchmi.
	<b>UPOZORNENIE</b> <b>Noste ochranný pracovný odev!</b> Ochranný pracovný odev je priliehavý pracovný odev s nízkou pevnosťou v ťahu, s tesnými rukávami a bez vyčnievajúcich častí.
	<b>UPOZORNENIE</b> <b>Používajte bezpečnostnú obuv!</b> Bezpečnostná obuv chráni nohy pred pomliaždením, padajúcimi časťami a pošmyknutím na klzkom povrchu.

### Upozornenie k montáži

	<b>NEBEZPEČENSTVO</b> <b>Nebezpečenstvo obarenia!</b> Práce vykonávajte na vychladnutom motore.
	<b>ŽIVOTNÉ PROSTREDIE</b> <b>Recyklácia</b> Chladiacu kvapalinu vypustite do vhodnej nádoby a zlikvidujte. Je potrebné dodržiavať predpisy o likvidácii špecifické pre danú krajinu.



### Požadovaná príprava

- Dbajte na návod na diagnostiku.
- Vypustite chladiacu kvapalinu.
- Odmontujte spodný kryt motora.
- Odmontujte rám ventilátora.
- Uvoľnite (neodmontujte) prevodku riadenia

### Montáž a demontáž elektrického čerpadla na vodu

	<b>UPOZORNENIE</b> Pri výmene elektrického čerpadla chladiacej kvapaliny vždy skontrolujte, či staré čerpadlo chladiacej kvapaliny alebo jeho okolie nie je znečistené motorovým olejom. V prípade znečistenia motorovým olejom vyhľadajte únik oleja, vyčistite a vymeňte tesnenia.
---	--

	<b>UPOZORNENIE</b>
	Všetky skrutky, matice a hadicové spojky, ktoré boli odstránené počas opravy, sa musia vymeniť. Čerpadlo chladiacej kvapaliny odmontujte a namontujte bez poškodenia a bez pôsobenia sily zvonka. Zabráňte nárazom na čerpadlo chladiacej kvapaliny (napr. náradím, pádom, tvrdým kontaktom s podkladom). Po páde alebo silnom náraze je nevyhnutné vymeniť čerpadlo chladiacej kvapaliny.

1. Odpojte zástrčku (1). Odpojte hadicu chladiacej kvapaliny (2).
- ✓  **UPOZORNENIE!** Dbajte na montážnu polohu hadicovej spojky.
2. Odpojte hadicu chladiacej kvapaliny (3).
3. Hadicové spojky (4) musia byť namontované v strede v označenej oblasti.
- ✓  **UPOZORNENIE!** Dbajte na montážnu polohu hadicovej spojky.
4. Uvoľnite skrutku (5).
- ✓  **UPOZORNENIE!** Vymeríte skrutku.
5. Vyberte kábel (7) z držiaka. Uvoľnite skrutku (6).
6. Zložte motor.

Zostavte ho v opačnom poradí.

 **UPOZORNENIE!** Je nevyhnutné dodržiavať predpisy o odvodušňovaní.

### Predpisy o odvodušňovaní

	<b>VÝSTRAHA</b>
	<b>Nebezpečenstvo obarenia!</b> Kryt otvárajte iba pri vychladnutom motore.

	<b>POZOR</b>
	<b>Doživotná náplň chladiacej kvapaliny!</b> Použitú chladiacu kvapalinu opätovne nepoužívajte! V prípade výmeny alebo demontáže komponentov, ktoré sú závislé od antikorošného účinku chladiacej kvapaliny, je potrebná jej výmena. Chladiaci systém sa preto musí vyprázdniť a znovu naplniť.

	<b>UPOZORNENIE</b>
	<b>Postup pri odvodušňovaní</b> Počas odvodušňovania neotvárajte uzáver expanznej nádrže chladiacej kvapaliny.

Pri dopĺňaní používajte len predpísanú chladiacu kvapalinu! Dodržte pomer miešania! Plňte pomaly. Nastavte hladinu chladiacej kvapaliny na MAX.

1. Zatvorte expanznú nádrž chladiacej kvapaliny. Zatvorte kryt (8) tak, aby boli šípky v jednej rovine.

 **POZOR!** Nasledujúci postup odvodušňovania je potrebný napr. po výmene dielov chladiaceho systému, príp. po opätovnom naplnení chladiaceho systému.

2. Naplňte chladiacu kvapalinu. Najprv otvorte odvodušňovaciu skrutku (9). Naplňte expanznú nádrž chladiacej kvapaliny predpísanou chladiacou kvapalinou až po spodný okraj plniaceho hrdla chladiacej kvapaliny.
- ✓  **UPOZORNENIE!** Dodržte pomer miešania.
3. Zatvorte odvodušňovaciu skrutku (9).
4. Zatvorte kryt na expanznej nádrži.

## sl Navodila za montažo

### Električna vodna črpalka

Spoštovana stranka, veseli nas, da ste se odločili za izdelek **Continental**.

Prosimo, da v celoti preberete navodila za varnost in montažo, preden začnete z montažo.

### Razlaga simbolov

#### Varnostni napotki

Varnostni napotki so v teh navodilih označeni s simboli. Varnostne napotke uvajajo signalne besede, ki poudarijo razsežnost nevarnosti.



	<b>NEVARNOST</b>
	Ta kombinacija simbola in signalne besede označuje neposredno pretečo nevarnost. Če se ji ne izognemo, so posledice smrt ali hude telesne poškodbe.
	<b>OPOZORILO</b>
	Ta kombinacija simbola in signalne besede označuje možno pretečo nevarnost. Če se ji ne izognemo, so lahko posledice smrt ali hude telesne poškodbe.
	<b>PREVIDNO</b>
	Ta kombinacija simbola in signalne besede označuje možno pretečo nevarnost. Če se ji ne izognemo, so lahko posledice lahke ali zmerne telesne poškodbe.
	<b>NAPOTEK</b>
	Ta kombinacija simbola in signalne besede označuje možno škodljivo situacijo. Če se ji ne izognemo, se lahko naprava ali nekaj v njeni okolici poškoduje.
	<b>OKOLJE</b>
	Ta kombinacija simbola in signalne besede označuje možno nevarno situacijo, ki lahko povzroči škodo za okolje, če je ne preprečimo.

### Pravilna uporaba

Električno vodno črpalko –





- uporabljajte samo v predvidenih vozilih.
- uporabljajte samo v originalnem stanju brez samovoljnih sprememb. Spremembe ali manipulacije lahko negativno vplivajo na varnost.
- ne uporabljajte je, če je bila spremenjena, manipulirana ali poškodovana.

### Splošni napotki



	<b>NEVARNOST</b>
	<b>Smrtna nevarnost zaradi električnega udara!</b> Popravila/zamenjavo električnih sestavnih delov smejo izvajati samo strokovnjaki za električno energijo!
	<b>NAPOTEK</b>
	V vsakem primeru morate upoštevati navodila in podatke proizvajalca vozila.
	<b>NEVARNOST</b>
	<b>Nevidne poškodbe električne črpalke za hladilno sredstvo</b> Nasilna vgradnja, padec na tla ali močni udarci povzročijo poškodbe črpalke za hladilno sredstvo. Črpalko za hladilno sredstvo zavarujte pred padci na tla (npr. močen stik s podlago) in udarci (npr. z orodji). Črpalke za hladilno sredstvo po padcu na tla ali močnem udarcu nikakor ne smete vgraditi, ampak jo morate zamenjati z novo črpalko za hladilno sredstvo.

## Osebna varovalna oprema

Osebna varovalna oprema služi zaščiti oseb pred negativnimi vplivi na varnost in zdravje pri delu.

	<p><b>NAPOTEK</b></p> <p><b>Nosite zaščitna očala!</b></p> <p>Zaščitna očala služijo zaščiti oči pred letajočimi deli in brizganjem tekočin.</p>
	<p><b>NAPOTEK</b></p> <p><b>Nosite sredstva za zaščito sluha!</b></p> <p>Sredstva za zaščito sluha so namenjena zaščiti sluha zaradi hrupa.</p>
	<p><b>NAPOTEK</b></p> <p><b>Nosite zaščitne rokavice!</b></p> <p>Zaščitne rokavice so namenjene zaščiti rok pred drgnjenjem, odrgninami, vbodi ali globljimi poškodbami ter pri dotikanju vročih površin.</p>
	<p><b>NAPOTEK</b></p> <p><b>Nosite zaščitna delovna oblačila!</b></p> <p>Zaščitna delovna oblačila so oprijeta delovna oblačila, ki niso odporna proti trganju, z oprijetimi rokavi in brez štrlečih delov.</p>
	<p><b>NAPOTEK</b></p> <p><b>Nosite zaščitne čevlje!</b></p> <p>Zaščitni čevlji ščitijo stopala pred zmečkaninami, letajočimi deli in zdrsom na drseči podlagi.</p>

## Napotek za montažo

	<p><b>NEVARNOST</b></p> <p><b>Nevarnost oparin!</b></p> <p>Dela izvajajte samo pri ohlajenem motorju.</p>
	<p><b>OKOLJE</b></p> <p><b>Recikliranje</b></p> <p>Izpuščeno hladilno sredstvo prestrezite v ustrezno posodo in ga zavrzite. Upoštevati morate nacionalne predpise za odlaganje med odpadke.</p>



## Potrebna predhodna opravila

- Upoštevajte navodilo za diagnostiko.
- Izpustite hladilno sredstvo.
- Demontirajte spodnjo zaščito motorja.
- Demontirajte ohišje ventilatorja.
- Popustite krmilni mehanizem (ne demontirajte).

## Montaža in demontaža električne vodne črpalke

	<p><b>NAPOTEK</b></p> <p>Pri zamenjavi električne črpalke za hladilno sredstvo je treba vedno preveriti, ali je stara črpalka za hladilno sredstvo ali njena okolica umazana z motornim oljem.</p> <p>Če je prišlo do onesnaženja z motornim oljem, poiščite mesto puščanja olja, očistite in zamenjajte tesnila.</p>
--	---



	<p><b>NAPOTEK</b></p> <p>Vse vijake, matice in cevne objemke, demontirane med popravilom, je treba obvezno zamenjati.</p> <p>Črpalko za hladilno sredstvo morate demontirati in vgraditi brez poškodb in učinkovanja zunanje sile.</p> <p>Izogibajte se udarcem po črpalki za hladilno sredstvo (npr. z orodji, zaradi padcev na tla, močnega stika s podlago).</p> <p>Črpalko morate po padcu na tla ali močnih udarcih obvezno zamenjati.</p>
---	---

- Ločite vtični spoj (1). Odklopite gibko cev za hladilno sredstvo (2).
- ✓  **NAPOTEK!** Upoštevajte vgradni položaj cevne objemke.
- Odklopite gibko cev za hladilno sredstvo (3).
- Cevne objemke (4) je treba namestiti na sredino označenega območja.
- ✓  **NAPOTEK!** Upoštevajte vgradni položaj cevne objemke.
- Popustite vijake (5).
- ✓  **NAPOTEK!** Zamenjajte vijake.
- Odklopite kabel (7) z nosilca. Popustite vijak (6).
- Dokončajte motor.



Sestavljanje se izvede v obratnem vrstnem redu.

 **NAPOTEK!** Obvezno morate upoštevati predpis za odzračevanje.

## Predpis za odzračevanje

	<p><b>OPOZORILO</b></p> <p><b>Nevarnost oparin!</b></p> <p>Pokrov odprite samo pri ohlajenem motorju.</p>
	<p><b>PREVIDNO</b></p> <p><b>Doživljenjsko polnjenje hladilnega sredstva!</b></p> <p>Rabljenega hladilnega sredstva ne uporabite znova!</p> <p>Pri zamenjavi in demontaži sestavnih delov, ki so odvisni od protikorozijskega učinkovanja hladilnega sredstva, je treba tega zamenjati. Hladilni sistem je treba tako izprazniti in znova napolniti.</p>
	<p><b>NAPOTEK</b></p> <p><b>Postopek odzračevanja</b></p> <p>Med postopkom odzračevanja ne odpirajte pokrova izravnalne posode za hladilno sredstvo.</p>

Pri naknadnem dolivanju uporabite samo predpisano hladilno sredstvo! Upoštevajte razmerje mešanja! Polnjenje izvajajte počasi. Raven hladilnega sredstva poravnajte z oznako MAX.

- Zaprte izravnalno posodo za hladilno sredstvo. Pokrov (8) zaprite toliko, da bosta pušični oznaki poravnani.
-  **PREVIDNO!** Naslednji postopek odzračevanja je potreben npr. po zamenjavi delov v hladilnem sistemu oz. pri ponovnem polnjenju hladilnega sistema.
- Dolijte hladilno sredstvo. Pri tem odprite vijak za odzračevanje (9). Izravnalno posodo za hladilno sredstvo napolnite s predpisanim hladilnim sredstvom do spodnjega roba nastavka za dolivanje hladilnega sredstva.
- ✓  **NAPOTEK!** Upoštevajte razmerje mešanja.
- Zaprte odzračevalni vijak (9).
- Zaprte pokrov izravnalne posode.

## sr Uputstvo za montažo

### Električna pumpa za vodu

Poštovani kupče, drago nam je što ste se odлучili za kupovinu proizvoda kompanije **Continental**.

Pre početka instalacije u potpunosti pročitajte bezbednosna uputstva i uputstva za montažu.

## Objašnjenje simbola

### Bezbednosna uputstva

Bezbednosna uputstva u ovom priručniku su označena simbolima. Bezbednosna uputstva se predstavljaju signalnim rečima koje izražavaju opseg opasnosti.



	<b>OPASNOST</b> Ova kombinacija simbola i signalne reči ukazuje na neposrednu opasnost. Ukoliko se ne izbegne, posledice su smrtno ili najteže povrede.
	<b>UPOZORENJE</b> Ova kombinacija simbola i signalne reči ukazuje na moguću neposrednu opasnost. Ukoliko se ne izbegne, posledice mogu biti smrtno ili najteže povrede.
	<b>OPREZ</b> Ova kombinacija simbola i signalne reči ukazuje na moguću neposrednu opasnost. Ukoliko se ne izbegne, posledice mogu biti lakše ili manje povrede.
	<b>NAPOMENA</b> Ova kombinacija simbola i signalne reči ukazuje na moguću štetnu situaciju. Ako se ne izbegne, oprema ili nešto u njezinoj blizini može da se ošteti.
	<b>OKRUŽENJE</b> Ukoliko se ne izbegne, ova kombinacija simbola i signalne reči ukazuje na moguću opasnu situaciju koja može biti štetna po životnu sredinu.

### Namena

Električnu pumpu za vodu...





- koristiti samo u vozilima koja su za to predviđena.
- koristiti samo u originalnom stanju bez neovlašćenih modifikacija. Modifikacije ili manipulacije mogu negativno uticati na bezbednost
- ne koristiti ukoliko je modifikovana, manipulirana ili oštećena.

### Opšta uputstva



	<b>OPASNOST</b> <b>Opasnost po život usled strujnog udara!</b> Popravka/zamena električnih komponenti samo od strane kvalifikovanog električara!
	<b>NAPOMENA</b> Pridržavati se u svakom slučaju uputstava i podataka proizvođača vozila.
	<b>OPASNOST</b> <b>Nevidljiva oštećenja električne pumpe za rashladnu tečnost</b> Ugradnja uz primenu sile, pad ili jaki udarci dovode do oštećenja pumpe za rashladnu tečnost. Štititi pumpu za rashladnu tečnost od pada (npr. jak kontakt sa podlogom) i udara (npr. alatom). Pumpu za rashladnu tečnost nakon pada ili jakih udara ni u kom slučaju ne ugrađivati, već je zameniti novom pumpom za rashladnu tečnost.

## Lična zaštitna oprema

Lična zaštitna oprema služi da zaštiti osobe od štetnih efekata na bezbednost i zdravlje na radu.

	<b>NAPOMENA</b> <b>Nositi zaštitne naočare!</b> Zaštitne naočare služe za zaštitu očiju od letećih delova i prskanja tečnosti.
	<b>NAPOMENA</b> <b>Nosite zaštitu za sluh!</b> Zaštita za uši služi za zaštitu od oštećenja sluha usled izlaganja buci.
	<b>NAPOMENA</b> <b>Nosite zaštitne rukavice!</b> Zaštitne rukavice služe za zaštitu ruku od trenja, ogrebotina, uboda ili dubljih povreda i kod dodirivanja vrućih površina.
	<b>NAPOMENA</b> <b>Nosite zaštitnu radnu odeću!</b> Zaštitna radna odeća je pripijena radna odeća koja nije jako otporna na cepanje, ima uske rukave i nema izbočene delove.
	<b>NAPOMENA</b> <b>Nosite zaštitnu obuću!</b> Zaštitne cipele štite stopala od nagnječenja, padajućih delova i klizanja na klizavim površinama.

### Napomena za montažu

	<b>OPASNOST</b> <b>Opasnost od opekotina tečnostima!</b> Radove obavljati samo kod se motor rashladi.
	<b>OKRUŽENJE</b> <b>Reciklaža</b> Ispuštenu rashladnu tečnost prikupiti pomoću odgovarajuće posude i odložiti na otpad. Za odlaganje na otpad se moraju poštovati specifični propisi zemlje.



### Potrebni pripremni radovi

- Vodite računa o uputstvima za dijagnostiku.
- Ispustite rashladnu tečnost.
- Demontirajte donji štitnik motora.
- Demontirajte okvir ventilatora.
- Otpustite prenosnik upravljačkog mehanizma (ne demontirati).

### Montaža i demontaža električne pumpe za vodu

	<b>NAPOMENA</b> Prilikom zamene električne pumpe za rashladnu tečnost se uvek mora proveriti da li je stara pumpa za rashladnu tečnost ili njena okolina zaprljana motornim uljem. Ukoliko postoji zaprljanost motornim uljem, lokalizovati mesto curenja ulja, očistiti i zameniti zaptivač.
---	---



	<b>NAPOMENA</b>
	Obavezno se moraju zameniti svi zavrtnji, navrtke i obujmice za creva koji su demontirani prilikom popravke.
	Demontažu i montažu pumpe za rashladnu tečnost obavljati bez oštećenja i primene spoljne sile.
	Izbegavati izlaganje pumpe za rashladnu tečnost udarcima (npr. alatom, padom, čvrstim kontaktom sa podlogom).
	Pumpu za rashladnu tečnost nakon pada ili jakih udara obavezno zameniti novom pumpom za rashladnu tečnost.

1. Odvojite utični konektor (1). Otpustite crevo za rashladnu tečnost (2).
- ✓  **NAPOMENA!** Voditi računa o položaju ugradnje obujmice za crevo.
2. Otpustite crevo za rashladnu tečnost (3).
3. Obujmice za crevo (4) moraju biti montirane u centralnom delu označenog područja.
- ✓  **NAPOMENA!** Voditi računa o položaju ugradnje obujmice za crevo.
4. Otpustite zavrtnje (5).
- ✓  **NAPOMENA!** Obnoviti zavrtnje.
5. Odvojite kabl (7) iz držača. Otpustite zavrtnj (6).
6. Kompletirajte motor.

Sastavljanje se vrši obrnutim redosledom.

 **NAPOMENA!** Pravilo o odušivanju se mora obavezno poštovati.

### Pravilo o odušivanju

	<b>UPOZORENJE</b>
	<b>Opasnost od opekotina tečnostima!</b> Poklopac za zatvaranje otvarati samo kod se motor rashladi.
	<b>OPREZ</b>
	<b>Vek trajanja punjenja rashladne tečnosti!</b> Nemojte ponovo koristiti upotrebljenu rashladnu tečnost! Prilikom zamene ili demontaže komponenata koje zavise od antikorozivnog efekta rashladne tečnosti, ona se mora zameniti. Rashladni sistem se stoga mora isprazniti i ponovo napuniti.
	<b>NAPOMENA</b>
	<b>Proces odušivanja</b> Tokom procesa odušivanja ne otvarati poklopac za zatvaranje ekspanzione posude za rashladnu tečnost.

Prilikom dopunjavanja koristite samo propisanu rashladnu tečnost! Vodite računa o odnosu mešanja! Punjenje obavite polako. Nivo rashladne tečnosti uskladite sa oznakom MAX.

1. Zatvorite ekspanzionu posudu za rashladnu tečnost. Poklopac za zatvaranje (8) zatvarati sve dok se oznake sa strelicama ne poravnaju.

 **OPREZ!** Proces odušivanja koji je opisan u nastavku je neophodan npr. nakon zamene delova u rashladnom sistemu, odn. prilikom ponovnog punjenja rashladnog sistema.

2. Dopunite rashladnu tečnost. U tu svrhu otvorite zavrtnj za odušivanje (9). Napunite ekspanzionu posudu za rashladnu tečnost propisanom rashladnom tečnošću do donje ivice otvora za punjenje.
- ✓  **NAPOMENA!** Vodite računa o odnosu mešanja.
3. Zatvorite zavrtnj za odušivanje (9).
4. Zatvorite poklopac za zatvaranje ekspanzione posude.

Läs säkerhets- och monteringsanvisningarna fullständigt innan du börjar med monteringen.

### Symbolförklaringar

#### Säkerhetsanvisningar

Säkerhetsanvisningarna är uppmärkta i handledningen med symboler. Säkerhetsanvisningarna inleds med ett signalord, som ger en fingervisning och farorisken.



	<b>FARA</b>
	Denna kombination av symbol och signalord betecknar en omedelbart hotande fara. Om man inte undviker detta, kan dödsfall eller svåra personskador bli följderna.
	<b>VARNING</b>
	Denna kombination av symboler och signalord betecknar en möjligen hotande fara. Om man inte undviker detta, kan följderna bli dödsfall eller svåra skador.
	<b>SE UPP</b>
	Denna kombination av symboler och signalord betecknar en möjligen hotande fara. Om man inte undviker detta, kan följderna bli lättare personskador.
	<b>HÄNVISNING</b>
	Denna kombination av symboler och signalord betecknar en möjligen hotande fara. Om man inte undviker detta, kan anläggningen eller något i dess närhet komma att skadas.
	<b>MILJÖ</b>
	Denna kombination av symbol och signalord betecknar en möjligen farlig situation, som leda till miljökador om de inte undviks.

### Ändamålsenlig användning

Elektrisk vattenpump...

- får endast användas i därför avsedda fordon.
- får endast användas VVT magnetventil i originalskick utan egenmäktiga förändringar.  
Förändringar eller manipulation av produkten kan försämra säkerheten
- får inte användas om förändrat, manipulerad eller skadad.

### Allmän information

	<b>FARA</b>
	<b>Livsfara på grund av elstötar!</b> Reparation/utbyte av elkomponenter endast av behörig elektriker!
	<b>HÄNVISNING</b>
	Anvisningar och uppgifter från fordonstillverkaren ska alltid beaktas.

## SV Monteringsanvisning

### Elektrisk vattenpump

Högt ärade kunder, vi gläder oss att ni har bestämt er för en **Continental** produkt.





	<b>FARA</b>
	<b>Icke synliga skador på den elektriska kylmedelpumpen</b>
	Oförsiktig imontering, om den tappas i golvet eller får hårda slag gör att kylmedelpumpen skadas.
	Kylmedelpumpen måste skyddas från att ramla ner (t.ex. få närkontakt med hårda underlag) och slag (t.ex. med verktyg). Kylmedelpumpen får efter att ha fallit ner inte monteras i igen utan måste bytas ut mot en ny kylmedelpump.

### Personlig skyddsutrustning

Personlig skyddsutrustning tjänar till att skydda personer från att lida påverkan vad det gäller säkerheten och hälsan i arbetet.

	<b>HÄNVISNING</b>
	<b>Bär skyddsglasögon!</b>
	Skyddsglasögon tjänar som skydd för ögonen från omkringflygande delar och vätskesprut.

	<b>HÄNVISNING</b>
	<b>Bär hörselskydd!</b>
	Hörselskydd tjänar som skydd mot hörselskador på grund av bullerpåverkan.

	<b>HÄNVISNING</b>
	<b>Bär skyddshandskar!</b>
	Skyddshandskar tjänar som skydd för händerna mot skav, rivsår, stick eller djupare skador liksom vid beröring av heta ytor.

	<b>HÄNVISNING</b>
	<b>Bär skyddsarbetskläder!</b>
	Skyddsarbetskläder är arbetskläder som sitter ordentligt på kroppen med ringa risk för att kunna fastna med smala armar och utan löst hängande delar.

	<b>HÄNVISNING</b>
	<b>Bär säkerhetsskor!</b>
	Säkerhetsskor skyddar fötterna mot att klämmas fast, från nedfallande delar och från att halka på blanka underlag.

### Monteringsanvisningar

	<b>FARA</b>
	<b>Risk för brännskada!</b>
	Arbete får endast utföras om avsvältnad motor.

	<b>MILJÖ</b>
	<b>Återvinning</b>
	Använt kylmedel ska tappas ur i lämplig behållare och återvinnas. Landspecifika återvinningsföreskrifter ska beaktas.



### Nödvändiga förarbeten

- Diagnosanvisningen beaktas.
- Ta ur använt kylmedel.
- Montera bort motorunderskydd.
- Montera bort luftningssargen.
- Lossa styrningen (får inte monteras bort).

### Elektrisk vattenpump monteras och demonteras

	<b>HÄNVISNING</b>
	Vid utbyte av den elektriska kylmedelpumpen ska man alltid kontrollera om kylmedelpumpen eller omgivningen är nedsölad av motorolja.
	Om nedsöling med motorolja är fallet, ska läckaget lokaliseras, rengöras och alla packningar bytas ut.

	<b>HÄNVISNING</b>
	Alla skruvar, muttrar och slangställen som demonterats måste ovillkorligen bytas ut mot nya likadana.
	Kylmedelpumpen ska om den är oskadad utan synlig åverkan monteras i igen.
	Slag på kylmedelpumpen ska undvikas (t.ex. med verktyg, att den faller ner och kommer i kontakt med hårda underlag).
	Kylmedelpumpen måste ovillkorligen bytas ut efter att ha fallit ner eller ha fått hårda slag.

1. Kontakten (1) frånskiljes. Kylmedelsslagen (2) lossas.
- ✓  HÄNVISNING! Läge för imontering av slangfästena beaktas.
2. Kylmedelsslagen (3) lossas.
3. Slangfästena (4) måste monteras mitt emot de utmärkta områdena.
- ✓  HÄNVISNING! Läge för imontering av slangfästena beaktas.
4. Skruvarna (5) lossas.
- ✓  HÄNVISNING! Nya skruvar.
5. Kabeln (7) tas ur sina clipsfästen. Skruvarna (6) lossas.
6. Motorn kompletteras.

Sammansättningen sker omvänd ordning.

 HÄNVISNING! Avluftningsföreskriften måste tvingande innehållas.



### Avluftningsföreskrift

	<b>VARNING</b>
	<b>Risk för brännskada!</b>
	Förlutningslocket får endast öppnas om avsvältnad motor

	<b>SE UPP</b>
	<b>Livstidspåfyllnad av kylmedel</b>
	Använt kylmedel får inte återanvändas!
	Vid utbyte och demontering av komponenter som fått rostpåverkan av kylmedlet måste dessa bytas ut. Kylsystemet måste därefter tappas ur och fyllas på på nytt igen.

	<b>HÄNVISNING</b>
	<b>Avluftningsförlopp</b>
	Under avluftningsförloppet får inte förlutningslocket på utjämningsbehållaren öppnas.

Vid efterpåfyllnad får endast föreskrivet kylmedel användas! Blandningsförhållandena ska beaktas! Genomför långsam påfyllnad. Kylmedelstatus på MAX ska det vara.

1. Utjämningsbehållaren för kylmedlet stängs. Förlutningslocket (8) ska stängas så att det befinner sig i rak linje med pilmarkeringarna.
-  SE UPP! Följande avluftningsförlopp är t.ex. efter komponentutbyten respektive återpåfyllnad nödvändigt
2. Kylmedel fylls på. Därtill öppnas avluftningsskruven (9). Utjämningsbehållaren för kylmedlet fylls på upp till underkanten på kylmedelpåfyllningen med föreskrivet kylmedel.
- ✓  HÄNVISNING! Blandningsförhållandena ska beaktas.
3. Avluftningsskruven (9) stängs.
4. Förlutningslocket till utjämningsbehållaren stängs.

## tr Montaj talimatı

### Elektrikli su pompası

Değerli müşterimiz, bir **Continental** ürününe karar verdiğiniz için mutluyuz.

Montaja başlamadan önce lütfen güvenlik ve kurulum bilgilerini tamamen okuyun.

### Sembollerin açıklaması

#### Güvenlik bilgileri

Güvenlik bilgileri, bu kılavuzdaki sembollerle tanımlanmıştır. Güvenlik bilgileri, tehlikenin kapsamını ifade eden sinyal sözcükleri ile sunulur.

	<b>TEHLİKE</b>
	Bu sembol ve sinyal kelimesi kombinasyonu, yakın bir tehlikeyi belirtir. Önlenmediği takdirde ölüm veya ciddi yaralanma.
	<b>İKAZ</b>
	Bu sembol ve sinyal kelimesi kombinasyonu, potansiyel olarak yakın bir tehlikeyi belirtir. Önlenmediği takdirde ölüme veya ciddi yaralanmalara neden olabilir.
	<b>DİKKAT</b>
	Bu sembol ve sinyal kelimesi kombinasyonu, potansiyel olarak yakın bir tehlikeyi belirtir. Önlenmediği takdirde hafif veya küçük yaralanmalara neden olabilir.
	<b>UYARI</b>
	Bu sembol ve sinyal kelimesi kombinasyonu, potansiyel olarak zararlı bir duruma işaret eder. Önlenmediği takdirde, tesis veya çevresindeki herhangi bir şey zarar görebilir.
	<b>ÇEVRE</b>
	Bu sembol ve sinyal kelimesi kombinasyonu, kaçınılmadığı takdirde çevresel hasara yol açabilecek olası tehlikeli bir durumu belirtir.

### Amacına uygun kullanım

Elektrikli su pompası...

- sadece bu amaca yönelik araçlarda kullanılabilir.
- sadece orijinal durumunda ve üzerinde bir değişiklik yapmadan kullanın. Değişiklikler veya manipülasyon güvenliği etkileyebilir.
- değiştirilmiş, kurcalanmış veya hasar görmüşse kullanmayın.

### Genel bilgiler

	<b>TEHLİKE</b>
	<b>Elektrik çarpması nedeniyle hayati tehlike!</b>
	Elektrikli yapı parçalarının onarımı/değişimi sadece elektrik teknisyeni tarafından!
	<b>UYARI</b>
	Her durumda araç üreticisinin talimatlarına ve verilerine uyulmalıdır.

	<b>TEHLİKE</b>
	<b>Elektrikli soğutma maddesi pompasında görünmez hasar</b>
	Zorlayarak kurulum, düşme veya sert darbeler, soğutma maddesi pompasına zarar verir.
	Soğutma maddesi pompasını düşmeye (örn. tabanla sert temas) ve darbelere (örn. aletlerden) karşı koruyun. Soğutma maddesi pompasını asla düştükten veya sert bir darbe aldıktan sonra monte etmeyin, yeni bir soğutma maddesi pompasıyla değiştirin.

### Kişisel koruyucu donanım

Kişisel koruyucu donanım, insanları işyerinde güvenlik ve sağlık sorunlarına karşı korumak için kullanılır.

	<b>UYARI</b>
	<b>Koruyucu gözlük takın!</b>
	Koruyucu gözlük, gözleri uçan parçalardan ve sıvı sıçramalarından korumak için kullanılır.
	<b>UYARI</b>
	<b>Kulak koruması takın!</b>
	Kulak koruması, gürültüye maruz kalmanın neden olduğu işitme hasarlarına karşı koruma sağlamak için kullanılır.
	<b>UYARI</b>
	<b>Koruyucu eldiven giyin!</b>
	Koruyucu eldivenler, elleri sürtünme, aşınma, delinme veya daha derin yaralanmalardan ve sıcak yüzeylere dokunmaktan korumak için kullanılır.
	<b>UYARI</b>
	<b>Koruyucu kıyafet giyin!</b>
	Koruyucu kıyafet, düşük yırtılma direncine sahip, dar kollu ve çıkıntılı parçaları olmayan, vücuda oturan iş giysileridir.
	<b>UYARI</b>
	<b>Koruyucu ayakkabı giyin!</b>
	Koruyucu ayakkabı, ayaklarınızı ezilmelerden, düşen parçalardan ve kaygan yüzeylerde kaymaya karşı korur.



### Montaj bilgisi



	<b>TEHLİKE</b>
	<b>Haşlanma tehlikesi!</b>
	Çalışmayı sadece motor soğuduktan sonra gerçekleştirin.
	<b>ÇEVRE</b>
	<b>Geri dönüşüm</b>
	Boşaltılan soğutma maddesini uygun bir kaptan toplayın ve atın. Ülkeye özgü imha yönetmeliklerine uyulmalıdır.

### Gerekli hazırlık çalışmaları

- Diyagnoz talimatlarına uyun.
- Soğutma maddesini boşaltın.
- Motor alt korumasını çıkarın.
- Fan kapağını çıkarın.
- Direksiyon dişlisini çözün (çıkarmayın).

## Elektrikli su pompasının takılması ve çıkarılması

	<b>UYARI</b> Elektrikli soğutma maddesi pompasını değiştirirken, eski soğutma maddesi pompasının veya çevresinin motor yağıyla kirlenip kirlenmediğini her zaman kontrol etmek gerekir. Motor yağı kirliliği varsa yağ sızıntılarını bulun, temizleyin ve contaları değiştirin.
	<b>UYARI</b> Onarım sırasında çıkarılan tüm vidalar, somunlar ve hortum kelepçeleri değiştirilmelidir. Soğutma maddesi pompasını hasar görmeden ve kuvvet kullanmadan sökün ve takın. Soğutma maddesi pompasına gelecek darbelerden kaçının (örn. aletlerden, düşmeden, yüzeye sert temastan). Düşükten veya sert bir darbe aldıktan sonra soğutma maddesi pompasını değiştirmeniz zorunludur.

- Soket bağlantısını (1) ayırın. Soğutma maddesi hortumunu (2) çıkarın.
- ✓  **UYARI!!** Hortum kelepçesinin montaj konumuna dikkat edin.
- Soğutma maddesi hortumunu (3) çıkarın.
- Hortum kelepçeleri (4) işaretli alanın ortasına monte edilmelidir.
- ✓  **UYARI!!** Hortum kelepçesinin montaj konumuna dikkat edin.
- Vidayı (5) çıkarın.
- ✓  **UYARI!!** Vidaları değiştirin.
- Kabloyu (7) braketten ayırın. Vidayı (6) çözün.
- Motoru tamamlayın.

Montaj ters sırada yapılır.

 **UYARI!!** Havalandırma yönetmeliklerine uyulmalıdır.

## Havalandırma yönetmelikleri

	<b>İKAZ</b> <b>Haşlanma tehlikesi!</b> Kapağı sadece motor soğuduğunda açın.
	<b>DİKKAT</b> <b>Ömür boyu soğutma maddesi dolumul</b> Kullanılmış soğutma maddesini tekrar kullanmayın! Soğutma maddesinin korozyon önleyici etkisine bağlı olan bileşenleri değiştirirken ve sökerken, değiştirilmelidir. Bu nedenle soğutma sistemi boşaltılmalı ve yeniden doldurulmalıdır.
	<b>UYARI</b> <b>Havalandırma işlemi</b> Havalandırma işlemi sırasında soğutma maddesi genleşme deposunun kapağını açmayın.

Doldururken sadece öngörülen soğutma maddesini kullanın! Karıştırma oranına dikkat edin! Yavaş yavaş doldurma işlemi yapın. Soğutma maddesi seviyesini MAX olarak ayarlayın.

- Soğutma maddesi genleşme deposunu kapatın. Ok işaretleri hizalanana kadar kapağı (8) kapatın.

 **UYARI!!** Aşağıdaki havalandırma işlemi örneğin soğutma sistemindeki parçaları değiştirdikten sonra veya soğutma sistemini yeniden doldururken gereklidir.

- Soğutma maddesini doldurun. Bunu yapmak için hava alma vidasını (9) açın. Soğutma maddesi genleşme deposunu soğutma maddesi doldurma ağzının alt kenarına kadar belirtilen soğutma maddesi ile doldurun.
- ✓  **UYARI!!** Karıştırma oranına dikkat edin.
- Hava alma vidasını (9) kapatın.
- Genleşme deposunun kapağını kapatın.

ja

## 電動ウォーターポンプ

この度は**コンチネンタル**製品をお選びくださり、ありがとうございます。

本安全注意事項及び取り付け上の注意を把握してから取り付けを開始してください。

## シンボルの説明

### 安全注意事項

本書では、安全注意事項はシンボルで識別表示されています。安全注意事項は、危険度を表すシグナルワードで始まります。



	<b>危険</b> このシンボルとシグナルワードの組み合わせは、差し迫った危険を示します。これが避けられないと、死または重傷につながります。
	<b>警告</b> このシンボルとシグナルワードの組み合わせは、直面する可能性のある危険を示します。これが避けられないと、死または重傷につながる可能性があります。
	<b>注意</b> このシンボルとシグナルワードの組み合わせは、直面する可能性のある危険を示します。これが避けられないと、軽傷または軽微な怪我につながる可能性があります。
	<b>注記</b> このシンボルとシグナルワードの組み合わせは、直面する可能性のある有害な状態を示します。これが避けられないと、装置または周辺の物が損傷する可能性があります。
	<b>環境</b> このシンボルとシグナルワードの組み合わせは、避けられないと環境被害につながるおそれがあるような危険な状況になりうることを意味します。

## 指定用途のための規定に従う使用

### 電動ウォーターポンプ...

- このポンプ使用してもよい車両にのみご使用ください。
- 勝手に改造せず納入状態のままでご使用ください。
- ポンプに変化が生じたり、操作あるいは損傷した場合は使用しないでください。

## 一般注意事項

	<b>危険</b> 感電による生命への危険！ 電気部品の修理/交換は電気工に限られます！
	<b>注記</b> どのケースでも自動車メーカーの説明書およびデータに従ってください。

	<b>危険</b>
	<p>電動クーラントポンプの見えない損傷</p> <p>無理な取り付け、落下または強打すると、クーラントポンプが破損します。</p> <p>クーラントポンプが落下(ベースに激しく当たるなど)や衝撃(工具によるなど)しないように保護してください。クーラントポンプが落下したり衝撃を受けたりした場合は取り付けずに新品のクーラントポンプに付け替えてください。</p>

### 個人用保護装備

個人用保護装備は、作業時に安全及び健康への影響から守るために使用します。

	<b>注記</b>
	<p><b>保護メガネを使用してください!</b></p> <p>保護メガネは、浮遊する物や水しぶきから目を保護するために使用します。</p>

	<b>注記</b>
	<p><b>聴覚保護具を装着してください!</b></p> <p>聴覚保護具は、騒音による聴覚障害から保護するために使用します。</p>

	<b>注記</b>
	<p><b>保護手袋を使用してください!</b></p> <p>保護手袋は、摩擦、すり傷、刺し傷、突き刺さり、高温の表面との接触から手を保護するために使用します。</p>

	<b>注記</b>
	<p><b>作業保護服を着用してください!</b></p> <p>作業保護服は、引き裂かれやすく、袖がフィットし、はみ出した部分のない身体にフィットする作業服です。</p>

	<b>注記</b>
	<p><b>安全靴を着用してください!</b></p> <p>安全靴は、挫傷、落下物、滑りやすいフロアでのスリップから足を保護します。</p>

### 組み立て上の注意事項

	<b>危険</b>
	<p><b>熱傷の危険!</b></p> <p>モーターが冷めた状態でのみ作業してください。</p>

	<b>環境</b>
	<p><b>再利用</b></p> <p>排出したクーラントは適切な容器で受けて廃棄します。国ごとの廃棄規則に従ってください。</p>



### 必須の準備作業

- 診断説明に従ってください。
- クーラントを排出します。
- エンジンベースの保護部分を取り外します。
- ファンベースを取り外します。
- ステアリングトランスミッションは緩めます(取り外さない)。

### 電動ウォーターポンプの取り付けと取り外し

	<b>注記</b>
	<p>電動クーラントポンプを交換するとき常に、古いクーラントポンプやその周囲がエンジンオイルで汚れていないかを確認してください。</p> <p>エンジンオイルで汚れていれば、オイルの漏れ箇所を特定してきれいにし、シールを交換します。</p>

	<b>注記</b>
	<p>修理のために取り外したすべてのボルト、ナット、チューブクランプは必ず新品に付け替えます。</p> <p>クーラントポンプは損傷させず、外的な無理な力が加わらないように取り外し、取り付けます。</p> <p>クーラントポンプに物が当たらないようにしてください(工具がぶつかる、あるいはポンプの落下、ベースに激しく当たるなど)。</p> <p>クーラントポンプが落ちたり強い衝撃を受けた場合は必ず新品に交換してください。</p>

1. 差し込みコネクタ(1)を抜き取ります。クーラントチューブ(2)を外します。
- ✓ 
2. クーラントチューブ(3)を外します。
3. チューブクランプ(4)はマークのある部分の中央に取り付けます。
- ✓ 
4. ボルト(5)を外します。
- ✓ 
5. ケーブル(7)をホルダークリップから外します。ボルト(6)を外します。
6. モーター一式を揃えます。

組立はこの逆順で行います。



### エア抜き規定

	<b>警告</b>
	<p><b>熱傷の危険!</b></p> <p>蓋はモーターが冷めた状態でのみ開けます。</p>

	<b>注意</b>
	<p><b>永久使用クーラントです!</b></p> <p>使用済みのクーラントを再使用しないでください!</p> <p>クーラントの防触効果に依存しているコンポーネントの付け替えと取り外しではクーラントを交換します。このため冷却システムは完全排出し、新たに充填します。</p>

	<b>注記</b>
	<p><b>エア抜き手順</b></p> <p>エア抜きの間クーラントのエキスパンションタンクの蓋を開けません。</p>

補給の際は指定のクーラントをご使用ください! 混合比にご注意ください! ゆっくりと充填していきます。クーラントレベルはMAXのところまでとします。

1. クーラントのエキスパンションタンクを閉めます。エキスパンションタンクの蓋(8)は矢印マークすれすれになるまで閉めます。



2. クーラントを補給します。このためブリーダーボルト(9)を開けます。クーラントのエキスパンションタンクは指定クーラントをクーラント注入プラグの下縁まで充填します。
- ✓ 
3. ブリーダーボルト(9)を閉じます。
4. エキスパンションタンクの蓋を閉じます。

## zh 安装说明

### 电动水泵

尊敬的客户，感谢您**Continental** 产品。

开始安装之前请仔细阅读本安全和安装注意事项。

### 符号说明

#### 安全注意事项

本说明书中也使用符号安全注意事项。安全注意事项包含用来表明危险程度的信号。



	<b>危险</b> 此符号与信号词组合表示存在直接面临的危险。若未规避此危险将导致重伤甚至死亡。
	<b>警告</b> 此符号与信号词组合表示可能面临的危险。若未规避此危险可能导致重伤甚至死亡。
	<b>小心</b> 此符号与信号词组合表示可能面临的危险。若未规避此危险将导致轻微受伤至轻伤。
	<b>提示</b> 此符号与信号词组合表示可能存在的危害情况。若未避免此情况的发生，可能导致损坏设备或破坏周围环境。
	<b>环境</b> 该符号和信号词组合表示如不加以避免，可能导致危害环境。

### 符合规定的用途

水口.....

- 仅用于特定的车辆。
- 只能在原始状态下使用，不得擅自改动。擅自改动或篡改会影响产品的安全性。
- 产品经过改动、篡改或出现损坏后，切勿使用。

### 常规注意事项



	<b>危险</b> <b>因触电导致的生命危险！</b> 仅可由专业电工人员维修/更换电气部件！
	<b>提示</b> 无论任何情况都必须遵循车辆制造商的指南和数据。
	<b>危险</b> <b>电动制冷剂泵没有明显损坏</b> 暴力安装、掉落或受到硬撞击都会造成制冷剂泵的损坏。 保护制冷剂泵防止掉落（如与底座硬接触）和受到撞击（如来自工具）。制冷剂泵掉落或受到硬撞击后，切勿安装，而是要更换新的制冷剂泵。

### 个人劳保用品

个人劳保用品用于人口口加以保口，防止其在口行作口期口安全性和健康方面遭到不利影响。

	<b>提示</b> <b>请戴护目镜！</b> 护目镜用于避免由于四处乱飞的零件和液体飞溅物而导致眼睛受伤。
	<b>提示</b> <b>请戴护耳器！</b> 护耳器用于避免由于产生噪音而导致听力受损。
	<b>提示</b> <b>请戴防护手套！</b> 防护手套用于保护双手不会被摩擦、擦伤、刺伤或伤口较深的受伤，还能在接触高温表面的时候提供保护。
	<b>提示</b> <b>请穿防护服！</b> 防护服是紧身工作防护服，抗拉强度高且袖口紧身，工作服上无突出部分。
	<b>提示</b> <b>请穿安全鞋！</b> 安全鞋用于避免由于夹伤、掉落的零部件以及在湿滑地面滑倒而导致脚部受伤。

### 安装提示

	<b>危险</b> <b>烫伤危险！</b> 只能待电机冷却后才能执行作业。
	<b>环境</b> <b>回收处理</b> 用适合的容器将排放的制冷剂收集起来，并妥善处置。必须遵守当地的废弃物处置规定。

### 必要准备工作

- 务必遵守诊断操作说明。
- 排放制冷剂。
- 拆卸电机底座保护。
- 拆卸风扇罩。
- 松开转向器（不要拆下）。

### 电动水泵的安装和拆卸

	<b>提示</b> 每次更换电动制冷剂泵时，请务必检查旧制冷剂泵或其周围是否有机油的污迹。 如果有机油的污迹，请确定漏油位置，清洁后更换密封件。
---	--



	<b>提示</b>
	<p>维修时，请务必更换所有拆下的螺栓、螺母和软管箍。</p> <p>拆卸并安装制冷剂泵，确保制冷剂泵不得受损，不得受到粗暴外力作用。</p> <p>请避免制冷剂泵受到撞击（如工具撞击、掉落、与表面硬接触）。</p> <p>制冷剂泵掉落或受到硬撞击后，请务必换新。</p>

- 断开插拔连接 (1)。松开制冷剂软管 (2)。
- 提示！ 请注意软管箍的安装位置。
- 松开制冷剂软管 (3)。
- 软管箍 (4) 必须居中安装在做了记号的区域内。
- 提示！ 请注意软管箍的安装位置。
- 松开螺栓 (5)。
- 提示！ 换新螺栓。
- 从线夹上取下电缆 (7)。松开螺栓 (6)。
- 将电机完整配套。

然后以相反口序口装。

提示！ 必须严格遵守排气规定。

### 排气规定

	<b>警告</b>
	<p><b>烫伤危险！</b></p> <p>只能待电机冷却后才能打开封盖。</p>
	<b>小心</b>
	<p><b>请加注终生免更换的制冷剂！</b></p> <p>不得重复使用已经用过的制冷剂！</p> <p>当更换和拆卸由制冷剂提供防腐作用的部件时，请务必更换。为此要排空冷却系统并重新加注。</p>
	<b>提示</b>
	<p><b>排气过程</b></p> <p>排气过程中不要打开制冷剂补偿储罐的封盖。</p>

注口只使用口定的制冷口！口注意混合比！口慢加注。将制冷口加至最大液位。

- 关闭制冷剂补偿储罐。关好封盖 (8)。注意箭头标记要对齐。

小心！ 事后有必要执行排气的过程，如更换冷却系统中的部件后或重新加注冷却系统时。

- 加注制冷剂。为此，请打开排气螺塞 (9)。向制冷剂补偿储罐中加注制冷剂，加至制冷剂加注口的下沿为止。
- 提示！ 请注意混合比。
- 关闭排气螺塞 (9)。
- 关闭补偿储罐的封盖。

<b>خطر</b>	
يشير هذا المزمج من الرمز وكلمة التنبيه إلى وجود خطر وشيك. إذا لم يتم تجنبه، فسيؤدي ذلك إلى الوفاة أو وقوع إصابات خطيرة.	
<b>تحذير</b>	
يشير هذا المزمج من الرمز وكلمة التنبيه إلى وجود خطر وشيك محتمل. إذا لم يتم تجنبه، فقد يؤدي إلى الوفاة أو وقوع إصابات خطيرة.	
<b>احترس</b>	
يشير هذا المزمج من الرمز وكلمة التنبيه إلى وجود خطر وشيك محتمل. إذا لم يتم تجنبه، فقد يسفر عن وقوع إصابات بسيطة أو طفيفة.	
<b>تنبيه</b>	
يشير هذا المزمج من الرمز وكلمة التنبيه إلى وجود موقف قد يكون مضرًا. إذا لم يتم تجنبه، فقد يتم إتلاف الجهاز أو أي شيء بالقرب منه.	
<b>البيئة</b>	
يشير هذا المزمج من الرمز وكلمة التنبيه إلى موقف خطير محتمل يمكن أن يؤدي - في حالة عدم تجنبه - إلى أضرار بيئية.	

### الاستخدام المطابق للتعليمات

مضخة الماء الكهربائية...



- لا تُستخدم إلا في السيارات المخصصة لهذا الغرض.
- لا تُستخدم إلا في حالتها الأصلية دون أي تعديلات غير مصرح بها.
- لا تستخدمها إذا كان بها أي تغيير، أو تعديل، أو تلف.

### إرشادات عامة

<b>خطر</b>	
خطر على الحياة جراء التعرض لصدمة كهربائية!	
إصلاح / استبدال المكونات الكهربائية عن طريق فني كهربائي مؤهل فقط!	
<b>تنبيه</b>	
يجب مراعاة التعليمات والبيانات الصادرة من الشركة المصنعة للسيارة على أي حال.	
<b>خطر</b>	
أضرار غير مرئية في مضخة مادة التبريد الكهربائية	
يؤدي التركيب القسري، أو السقوط، أو الضربات الشديدة إلى إتلاف مضخة مادة التبريد.	
احم مضخة مادة التبريد من السقوط (على سبيل المثال، التلامس القوي مع القاعدة) والضربات (على سبيل المثال بفعل الأدوات). لا تقم أبدًا بتركيب مضخة مادة التبريد بعد سقوطها أو تعرضها لضربة قوية، ولكن استبدلها بمضخة مادة تبريد جديدة.	

### معدات الحماية الشخصية

تُستخدم معدات الحماية الشخصية لحماية الأشخاص من الآثار الضارة على السلامة والصحة أثناء العمل.

<b>تنبيه</b>	
ارتد النظارة الواقية.	
تُستخدم النظارات الواقية لحماية العين من الأجزاء المتطايرة وريذاذ السوائل.	
<b>تنبيه</b>	
ارتد واقي الأذن.	
يُستخدم واقي الأذن للحماية من تلف السمع الناجم عن التعرض للضوضاء.	

### مضخة الماء الكهربائية

عزيزنا العميل، يسعدنا أنك قررت اقتناء أحد منتجات **Continental**. يُرجى قراءة إرشادات السلامة والتركيب بالكامل قبل بدء التركيب.

### شرح الرموز

#### إرشادات السلامة

يُشار إلى إرشادات السلامة بهذا الدليل عن طريق الرموز. وتتصدر إرشادات السلامة كلمات تنبيهية تعبر عن مدى الخطورة في المواقف المختلفة.

يتم التجميع بترتيب عكسي للخطوات.



### لوائح التنفيس

<b>تحذير</b>	
<b>خطر الإصابة بحروق!</b>	
لا تفتح غطاء الغلق إلا عندما يبرد المحرك.	
<b>احترس</b>	
<b>عمر ملء مادة التبريد!</b>	
لا تُعد استخدام مادة التبريد المستعملة.	
عند استبدال وخلع المكونات التي تعتمد على تأثير الحماية من التآكل لمادة التبريد، يجب استبدال مادة التبريد. لذلك يجب تفريغ نظام التبريد وإعادة ملئه.	
<b>تنبيه</b>	
<b>عملية التنفيس</b>	
لا تفتح غطاء غلق خزان تعويض مادة التبريد أثناء عملية التنفيس.	

عند إعادة الملء، لا تستخدم إلا مادة التبريد الموصوفة. احرص على مراعاة نسبة الخلط. قم بالملء ببطء. اضبط مستوى مادة التبريد حتى علامة الحد الأقصى MAX.

1. أغلق خزان تعويض مادة التبريد. أغلق غطاء الغلق (8) إلى أن تتم محاذاة علامات الأسهم.



2. املا مادة التبريد. للقيام بذلك، افتح برغي التنفيس (9). املا خزان تعويض مادة التبريد بمادة التبريد المقررة حتى الحافة السفلية لفوهة ملء مادة التبريد.

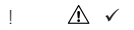

3. أغلق برغي التنفيس (9).

4. أغلق غطاء غلق خزان التعويض.

### تنبيه



ارتد القفاز الواقي.

تُستخدم القفازات الواقية لحماية اليدين من الاحتكاك أو السحجات أو الثقوب أو الإصابات العميقة ومن ملامسة الأسطح الساخنة.

### تنبيه



ارتد ملابس العمل الواقية.

ملابس العمل الواقية هي عبارة عن ملابس عمل ضيقة للغاية غير مقاومة للتمزق، وبإكمام ضيقة، ولا تُوجد بها أجزاء بارزة.

### تنبيه



ارتد حذاء الأمان.

تحمي أحذية الأمان قدميك من الكدمات والأجزاء المتساقطة والانزلاق على الأسطح الزلقة.

### ملحوظة بشأن التركيب

<b>خطر</b>	
<b>خطر الإصابة بحروق!</b>	
لا يجب إجراء أي أعمال على المحرك إلا عندما يبرد المحرك.	
<b>البيئة</b>	
<b>إعادة التدوير</b>	
اجمع مادة التبريد المصروفة في وعاء مناسب وتخلص منها. يجب مراعاة لوائح التخلص الخاصة بكل بلد.	

### الأعمال التحضيرية اللازمة

- يجب اتباع تعليمات التشخيص.
- قم بتصريف مادة التبريد.
- قم بفك واقية المحرك السفلية.
- قم بفك غطاء المروحة.
- قم بحل (وليس فك) جهاز التوجيه.

### تركيب وفك مضخة الماء الكهربائية

<b>تنبيه</b>	
عند استبدال مضخة مادة التبريد الكهربائية، يجب دائماً التحقق مما إذا كانت مضخة مادة التبريد القديمة أو المنطقة المحيطة بها متسخة بزيت المحرك.	
في حالة وجود انساخ بزيت المحرك، حدد مكان تسرب الزيت وقم بالتنظيف واستبدل سدادات الإحكام.	
<b>تنبيه</b>	
يجب استبدال جميع البراغي، والصواميل، ومشابك الخرطوم التي تم فكها أثناء الإصلاح.	
قم بفك وتركيب مضخة مادة التبريد دون أن يصيبها أي أضرار ودون استخدام قوة خارجية.	
تجنب الطرُق على مضخة مادة التبريد (على سبيل المثال بفعل الأدوات، أو السقوط، أو التلامس الشديد مع القاعدة).	
يجب استبدال مضخة مادة التبريد بعد سقوطها أو تعرضها لضربة قوية.	

1. أفضل الوصلة المقبسية (1). قم بحل خرطوم مادة التبريد (2).



2. قم بحل خرطوم مادة التبريد (3).

3. يجب تركيب مشابك الخرطوم (4) في منتصف المنطقة المحددة.

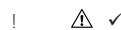

4. قم بحل البراغي (5).

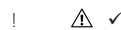

5. قم بفك مشبك تثبيت الكابل (7) من الحامل. قم بحل البرغي (6).

6. استكمل المحرك.

Continental Aftermarket & Services GmbH  
Sodener Strasse 9  
65824 Schwalbach/Ts.  
Germany  
Tel: +49 (0) 6196 87-0  
Fax: +49 (0) 6196 865 71  
[www.continental-aftermarket.com](http://www.continental-aftermarket.com)

